

16ch パルスモーターコントローラ  
PM16C-16A  
取扱説明書

図番:4651(改訂 2)



APPLICATION OF ELECTRONIC DEVICES

**ツジ電子株式会社**

〒300-0013 茨城県土浦市神立町 3739  
TEL. 029-832-3031(代) FAX. 029-832-2662  
URL <http://www.tsujicon.jp/>  
E-mail [info2@tsuji-denshi.co.jp](mailto:info2@tsuji-denshi.co.jp)

# 目次

目次.....	1
1 概要.....	4
1-1 本体概要.....	4
1-2 コントローラ構成.....	5
1-3 接続図.....	5
2 パネル説明.....	6
2-1 フロントパネル.....	6
● モータ状態表示 LED について.....	7
2-2 リアパネル.....	8
● パルス出力 DSub コネクタ (PULSE) ピンアサイン.....	8
● リミットスイッチ入力 DSub コネクタ (LS IN) ピンアサイン.....	9
● RS-232C コネクタ.....	9
3 通信ラインの準備.....	10
3-1 通信コントロールの概要.....	10
3-2 LAN 通信の設定.....	10
3-3 RS-232C、GPIB 通信の設定.....	11
3-4 デリミタ(区切り文字)について.....	11
4 モータコントロール概要.....	12
4-1 リモートモードとローカルモード.....	12
4-2 動作モードの種類.....	12
4-3 移動速度設定.....	12
● 定速運転( Const).....	13
● 台形加減速運転(Trape).....	13
● S 字加減速運転(Schar).....	13
4-4 速度設定の範囲について.....	14
4-5 コントロール画面.....	15
● 初期画面.....	15
● モータ駆動画面.....	15
● モード表示画面.....	17
4-6 ホームポジションの検出移動、設定.....	18
● 初めに.....	18
● 原点検出方法.....	18
4-7 ハンドボックス(オプション品)によるコントロール.....	22
● HDX04 ハンドボックス (PM16-HDX 4 軸コントロール).....	22
● HDX02 ハンドボックス (PM16-HDX2 2 軸同時コントロール).....	22
● HDX16 ハンドボックス (PM16C-HDX16 16 軸切換コントロール).....	23
4-8 バックラッシュ補正移動について.....	24
5 SETUP モード.....	25
5-1 Page1 動作スピード設定.....	25
5-2 Page2 モータ動作、ホールドオフ機能設定.....	26
5-3 Page3 リミットスイッチ設定.....	27
5-4 Page4 デジタルリミットスイッチ設定.....	27
● デジタルリミットスイッチについて.....	28

5-5 Page5 REL/ABS/PRESET データ設定 .....	28
5-6 Page6 ホームポジション設定 .....	29
5-7 Page7 TIMING OUT 信号設定 .....	30
5-8 Page8 TIMING OUT チャンネル設定 .....	31
5-9 Page9 リモート制御パラメータ設定.....	31
5-10 Page10A,10B LAN 通信パラメータ設定.....	32
5-11 Page11 ファームウェア切替、その他の設定.....	33
6 モータの操作 .....	34
6-1 ローカル操作 .....	34
6-2 リモート・ローカル切替コマンド .....	34
6-3 モータ状態読出しコマンド .....	35
● リミットスイッチ(LS)状態読出しコマンド .....	36
● 現在位置読出し、設定コマンド .....	37
6-4 モータ移動コマンド .....	38
● JOG 歩進コマンド .....	38
● 速度選択コマンド .....	38
● 連続移動コマンド .....	39
● 絶対値移動(ABS)コマンド .....	40
● 相対値移動(REL)コマンド .....	40
● バックラッシュ補正值設定コマンド .....	40
● 原点移動コマンド .....	41
6-5 停止(STOP)コマンド .....	41
6-6 移動中速度変更コマンド .....	41
6-7 同期スタート用動作保留コマンド .....	42
6-8 SRQ 出力機能 .....	42
● GPIB 通信での SRQ .....	42
● LAN/RS-232C 通信での SRQ .....	44
7 パラメータ設定コマンド .....	45
7-1 モータ基本設定 .....	45
7-2 動作速度設定 .....	47
7-3 加減速レート設定 .....	48
7-4 加減速レートの詳細 .....	49
7-5 リミットスイッチ関連の設定 .....	50
7-6 ホームポジション関連の設定 .....	51
7-7 ローカルモードデータ設定 .....	52
7-8 ディスプレイ設定 .....	54
8 Timing out 信号出力 .....	55
● GATE 信号 .....	55
● パルス信号 .....	55
● 出力方法 .....	56
● タイミング信号マニュアル出力モード .....	58
● タイミング信号出力チャンネル固定モード .....	58
9 その他の操作 .....	60
9-1 チャンネルコメント設定 .....	60
● チャンネルコメントの設定方法(ローカル) .....	60
● チャンネルコメントの設定方法(リモート) .....	62
9-2 全応答モード .....	62
9-3 保守用コマンド .....	63

## 目次

10	ファームウェアのバージョン UP .....	65
11	巻末資料.....	67
11-1	コマンド索引 .....	67
11-2	バッテリーバックアップ用電池の交換 .....	69
12	改訂履歴.....	70
13	性能・仕様.....	71

# 1 概要

---

## 1-1 本体概要

PM16C-16AはPM16C-16をPM16C-16HW2のハードウェアで再設計したコントローラです。その為、基本性能がPM16C-16HW2準拠になる為性能が向上しております。PM16C-04XDL、PM16C-16をご使用の方は同じ感覚でご利用いただけます。

PM16C-16、PM16C-04XDL 双方から変更になった点を列挙します。

- Ethernet モジュールが変更されたため、最大 8 つのポートまで同時接続可能です。Ethernet では全てのコマンドにおいて最大 25ms 以内まで応答時間が短縮されました。
- パルス(1  $\mu$ s~1ms)、ゲート信号(TTL)をコマンドで任意に出力可能になりました。
- ハードウェアの仕様変更により、“C0”、“C1”から始まるコマンド群の 2 軸補完ドライブモード、及び“Y”から始まる揺動動作モード、“ACS”から始まるコマンド群のオートチェンジドライブ機能は現在実装しておりません。
- 設定可能な速度の範囲が 1-5,000,000 PPS から 1-10,000,000 PPS に変更されました。
- ファームウェア Ver.1.01 より、30,000PPS 以下に限り 1PPS 単位で変更可能です。
- 加減速レートをコード No.で設定していましたが、コマンドに限り実数での設定が可能になりました。
- ドライバに出力する HOLD OFF 信号がラインドライバ出力からオープンコレクタ出力に変更されました。+側に+5V が出力されていますが、コネクタ裏基板の DIP スイッチで +12V に変更出来ます。
- ファームウェアバージョン UP、切替で設定が初期化されなくなりました。

PM16C-04XDL からの変更点を列挙します。

- 16 台のパルスモーターをパネル操作では 4 台、Ethernet, RS-232C, GP-IB 通信によるリモート操作では 16 台全てを同時にコントロール可能です。  
※GP-IB 通信用コネクタは標準では付属なしの状態出荷されます。  
取り付ける対応は可能ですので、GP-IB 通信をご利用のお客様は見積依頼時にお問い合わせください。
- 16 台全てのモータをコントロール可能になった事により、全チャンネルのモータの状態を読み出すコマンドをいくつか追加しました。
- 本来応答が無いコマンドに応答を付加する全応答モードを追加しました。  
通信ラインのデバッグにお役立てください。

PM16C-04XDL、PM16C-16 からの特徴をそのまま引き継いでおります。

- 32bit(-2,147,483,647 ~ +2,147,483,647)までのパルスステップを扱えます。
- 全てのパルスモーターで独立した各種設定(初速度、最高速度、加減速レート、リミットスイッチ等)が可能です。
- 絶対位置移動、相対位置移動、連続移動、ホームポジション検出移動を 3 種類の加減速方法(定速、台形、S 字駆動)で行うことが可能です。
- 任意の区間、インターバルでトリガーパルスまたはゲート信号(TTL)の出力が可能です。
- モータの停止方法はリミットスイッチ検出時、ホームポジションリミットスイッチ検出時、デジタルリミットスイッチ検出時、STOP ボタン押下時、停止コマンド発行時の 5 種類があります。それぞれ、減速停止か急停止かを選択可能です。
- 通信により、本体ファームウェアの更新が可能です。

### 1-2 コントローラ構成

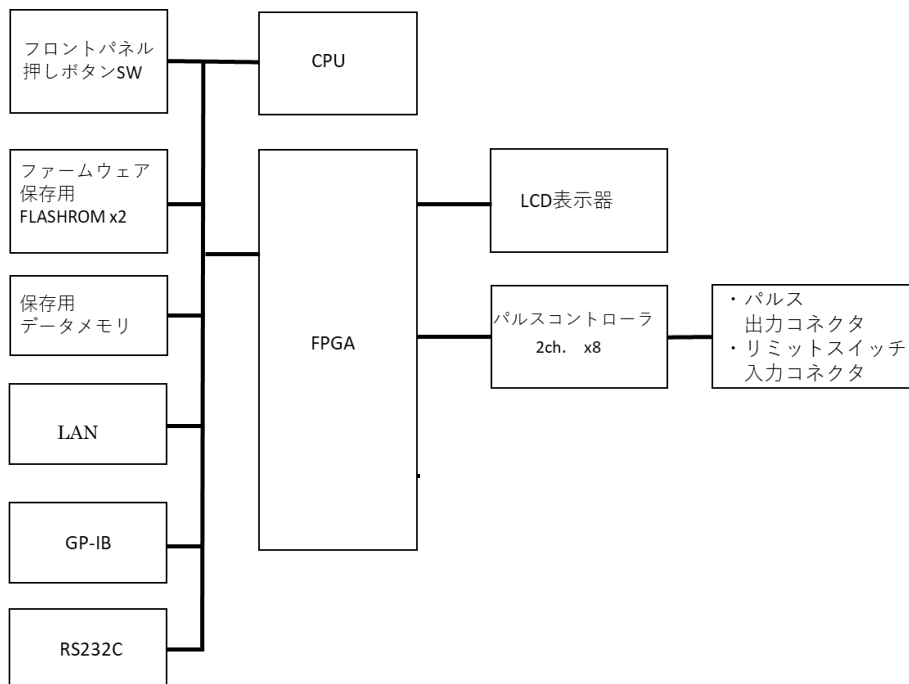

### 1-3 接続図

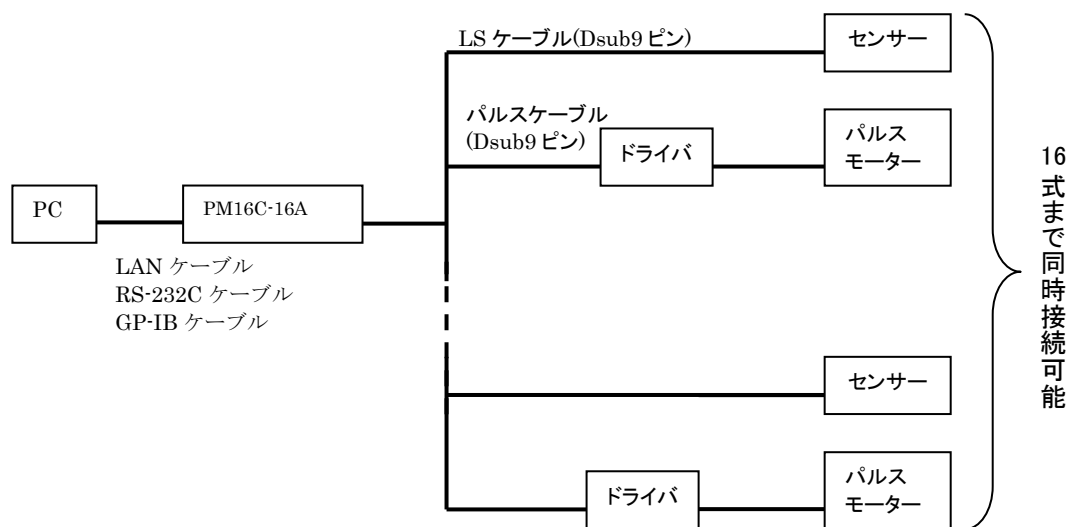

## 2 パネル説明

### 2-1 フロントパネル

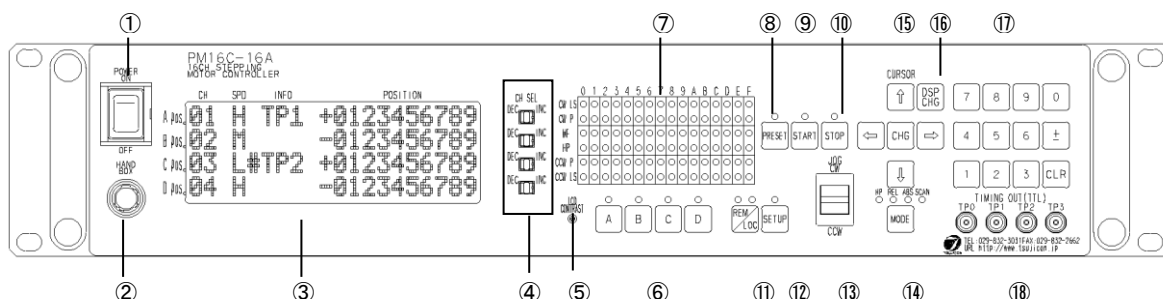

番号	名称	機能
①	POWER スイッチ	PM16C-16A 本体の電源を ON/OFF します。
②	ハンドボックス用コネクタ	別売りのハンドボックスを接続するコネクタです。ハンドボックスの詳細は 22 ページを参照してください。
③	LCD ディスプレイ	20 文字×4 行表示可能な大型 LCD 画面です。モータ駆動状態の表示と、チャンネルデータの表示を行います。
④	チャンネルセレクトスイッチ	接続されているモータのうち、LCD に表示して操作したいモータを選択するためのスイッチです。ローカルモードでモータの操作を行う場合、LCD に表示されたチャンネルのモータが操作の対象になります。
⑤	LCD コントラスト調整トリマ	+の精密ドライバーで LCD のコントラストを調整できます。
⑥	モータ選択ボタン	ローカルモードでモータを操作する場合に、操作の対象となるモータを選択するボタンです。上部の LED が点灯しているチャンネルが操作の対象です。
⑦	モータ状態表示 LED	16ch 全てのモータのパルス出力状態、リミットスイッチ入力情報等を表示します。
⑧	PRESET ボタン	スキャンモードを選択している場合に押し、予め設定されたプリセット値にパルスポジションがセットされます。
⑨	START ボタン	ローカルモード時にモータ選択ボタンで選択したモータを起動させます。
⑩	STOP ボタン	モータ選択ボタンで選択したモータを停止させます。
⑪	REM/LOC ボタン	ボタンを押す度に、手元またはハンドボックスでモータを操作するローカルモード、通信ラインでモータを操作するリモートモードが切り替わります。 <u>電源投入をこのボタンを押しながら行うと、現在パルス値以外の各種パラメータを初期化して起動します。</u>
⑫	SETUP ボタン	ローカルモード時にこのボタンを押すと、モータの動作設定を行う SETUP モードになります。詳細は 25 ページを参照してください。

番号	名称	機能
⑬	JOG スイッチ	このスイッチを押すと設定した JOG パルス数だけ移動を行います。押し続けると離すまで連続移動を行います。 SETUP モードではページの切り替えを行います。
⑭	MODE ボタン	START ボタンでモータを起動させた時の移動方法を選択します。押し度に移動方法が切り替わり、LED が点灯しているモードで移動します。
⑮	カーソルボタン	LCD 画面で点滅しているカーソルを移動させるボタンです。中央の CHG ボタンで、データの変更及び確定を行います。
⑯	DSPCHG ボタン	モータ駆動状態表示画面と、駆動モード設定画面の表示を切り替えるボタンです。
⑰	数値入力ボタン (テンキー)	SETUP 画面などで数値を入力する時に使用するボタンです。±ボタンで正負の切り替え、CLR ボタンで入力した数値の破棄を行えます。電源投入時に CLR ボタンを押しながら電源を入れますと全チャンネルの現在パルス値が 0 にリセットされます。
⑱	TIMING/OUT 端子 (LEMO コネクタ)	現在のパルス位置に応じて、もしくは任意で TTL レベルのパルス及びゲート信号を出力します。詳細は「8 Timing out 信号出力」(55 ページ)を参照してください。

● モータ状態表示 LED について

	0	1	...	E	F	
CWLS	●	●	...	●	●	チャンネルを示します。
CWP	●	●	...	●	●	CW 方向のリミットスイッチ ON 時点灯します。
MF	●	●	...	●	●	CW 方向のパルス出力時点灯します。
HP	●	●	...	●	●	モータホールドオフ信号が ON の時点灯します。
CCWP	●	●	...	●	●	Home Position リミットスイッチ ON 時点灯します。
CCWLS	●	●	...	●	●	CCW 方向のパルス出力時点灯します。
						CCW 方向のリミットスイッチ ON 時点灯します。

リミットスイッチの LED は、デジタルリミットスイッチ(26 ページ参照)が ON になった場合は点滅します。

## 2-2 リアパネル

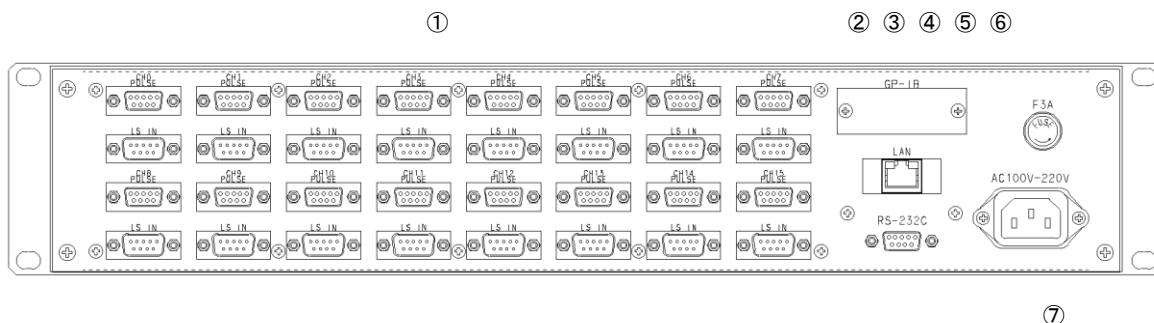

番号	名称	機能
①	パルス出力コネクタ (PULSE) リミットスイッチ入力コネクタ (LS IN)	Ch0～ch15 までのパルス出力 Dsub9 ピンコネクタ (メス) 及びリミットスイッチ入力用の Dsub9 ピンコネクタ (オス) が配置されています。ピンアサインは後述しております。
②	GP-IB コネクタ ※オプション品	GP-IB コネクタをご希望の場合、ここにコネクタが取り付けられます。GP-IB 通信で PM16C-16A を制御する際にはここに GP-IB コネクタを接続できます。必要なお客様は見積時にお問い合わせください。
④	LAN コネクタ	従来互換 LAN コネクタ。 8 ポートまで同時接続可能です。
⑤	RS-232C コネクタ	RS-232C 通信で制御する際にはここに Dsub9 ピンコネクタ (メス) を接続してください。
⑥	ヒューズホルダ(250V3A)	250V、3A のミゼットヒューズが入っております。
⑦	電源コネクタ	ここに付属品の AC ケーブルを挿入してください。AC100～220V の電源が使用可能です。

### ● パルス出力 DSub コネクタ(PULSE)ピンアサイン

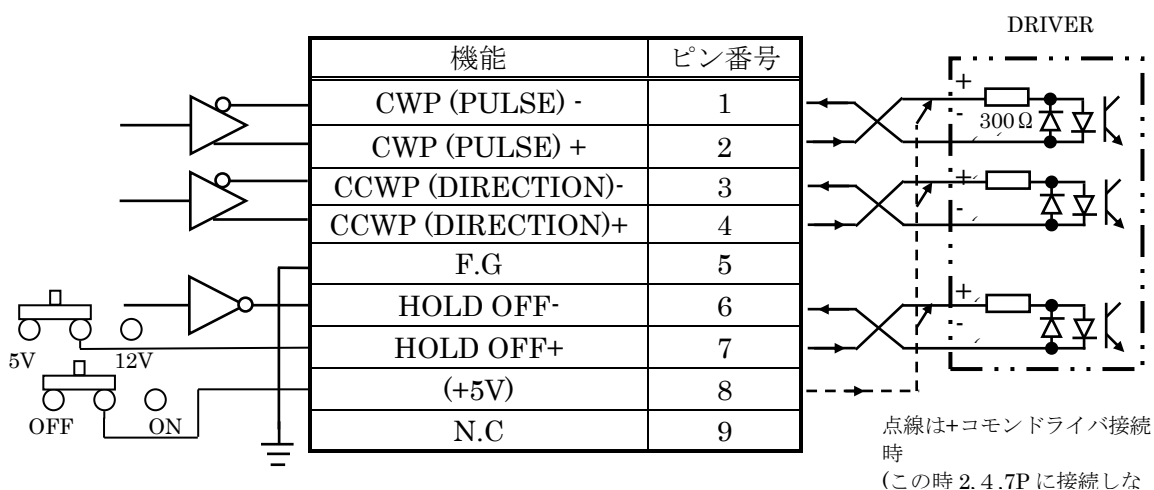

CWP(1,2 番ピン)、CCWP(3, 4 番ピン)は+5V-0V の差動出力になっております。  
 HOLD OFF(6 番ピン)はオープンコレクタ出力です。7 番ピンは出荷時  
 +5V が設定されておりますが、SW0~15 (ch 番号に対応)  
 を+12V 側に切り替えることで同じ ch の 7 番ピンから  
 +12V を出力することが可能です。  
 8 番ピンについては、上蓋を開けてコネクタ裏にある  
 基板上的の赤いスライドスイッチ(SW16)の ON/OFF で  
 +5V の供給が可能になっています。  
 出荷時は OFF に設定されています。

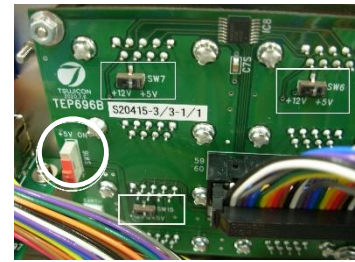

● リミットスイッチ入力 DSub コネクタ(LS IN)ピンアサイン

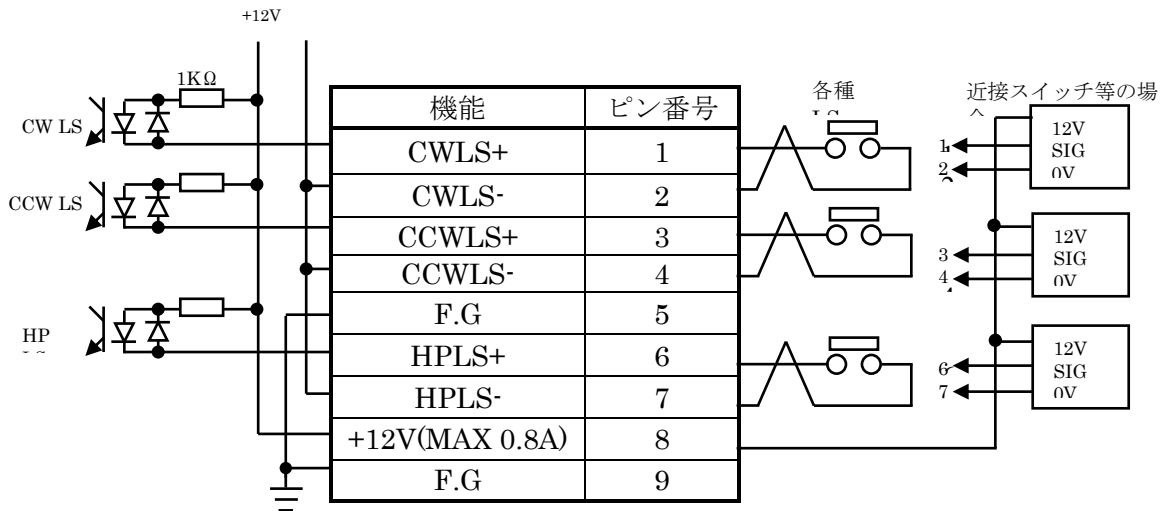

リミットスイッチは A 接点、B 接点どちらも使用可能です。  
 本体の設定で論理の切り替えが可能です。  
 コネクタ間ピッチが 37.6mm となっておりますので、シェルサイズが 35mm 以下の  
 物をご利用ください。DE-C1-J6(JAE), XM2S-0911(OMRON), HDE-CTF(HIROSE)  
 等が推奨品です。

● RS-232C コネクタ

PM16C-16A 側の Dsub9 ピンコネクタ (オス) の  
 ピンアサインは右表の通りになります。お手持ちのパソコン  
 と接続する場合クロスケーブルを用いて接続してください。

機能	ピン番号
—	1
RXD	2
TXD	3
—	4
GND	5
—	6
—	7
—	8
—	9

## 3 通信ラインの準備

### 3-1 通信コントロールの概要

PM16C-16A では、PM16C-16 と同様に LAN ポート、RS-232C、GP-IB(要オプション)による通信コントロールを搭載しております。それぞれの通信で初期設定が必要になりますので、ご利用になる通信方法に合わせた手順で設定を行ってください。いずれの初期設定も **SETUP** モードで行えます。

#### ・SETUP 画面の表示方法

電源を入れた後、①**REM/LOC** ボタンを押し緑の LED が点灯している状態にします。

②**SETUP** ボタンを押すと画面が変わりますので、

③**JOG** スイッチを CW、CCW 方向に倒してページを切り替えてください。



① ② ③

### 3-2 LAN 通信の設定

JOG スイッチを CW 側に何回か倒し 10 ページ(LAN)を表示させます。

(MAC アドレスは本体により異なります)

初期設定は右写真の通りになっておりますので、

IP アドレス及びポート番号、サブネットマスク、ゲートウェイアドレスの変更を行う場合は **CURSOR** ボタンで点滅するカーソルを移動させ、テンキーで数字を直接入力します。

ポート番号を変更する場合、10001~10999 が推奨値となっております。ポート番号は[0]~[7]の 8 つ存在しており、

最下段の **CH SEL** レバースイッチもしくは

テンキーで他のポート番号の確認、変更が出来ます。

変更が完了しましたら、**SETUP** ボタンを押し画面から抜けますと変更が反映されます。

**Telnet** 等のクライアントで**"VER?"** コマンド等を打ち込み、通信が確立する事を確かめてください。

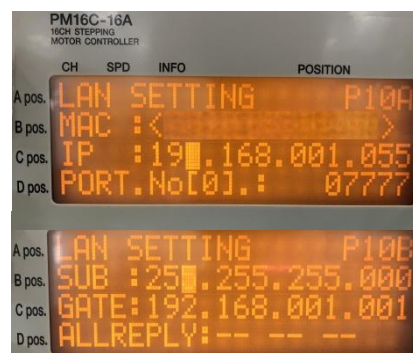

### 3-3 RS-232C、GPIB 通信の設定

JOG スイッチを CW 側に何回か倒し 9 ページ(右画面)を表示させます。初期設定は右写真の通りになっております。

CURSOR ボタンで、点滅するカーソルを

B.RATE の数字の上に移動させ、中央の CHG ボタンを押すと RS-232C 通信のボーレート値を

1200、2400、4800、9600、19200、38400 から選択できます。

本体で設定できるのはボーレート値のみで、他の値は

DATA BIT:8、STOP BIT:1、NO FLOW CONTROL、NO PARITY で

固定されております。GP-IB の設定はアドレスを設定するだけです。

ADDRESS の数字の上にカーソルを移動させ、テンキーで 2~31 の範囲内でアドレスを設定します。設定が完了したら、SETUP ボタンを押してモードを抜けると変更した設定が反映されます。



### 3-4 デリミタ(区切り文字)について

LAN、RS-232C、GP-IB いずれの通信も共通で、コマンドは全てアスキーコードで送受信されます。デリミタは送受信共通で CR+LF(0x0d + 0x0a)で、この文字の受信を持って

PM16C-16A はコマンドの解析処理に入ります。コマンド表示では CR+LF が省略されておりますが、必ず付加してください。

## 4 モータコントロール概要

### 4-1 リモートモードとローカルモード

PM16C-16A では、モータの操作をパネルのスイッチ及びハンドボックスで行うローカルモード、通信ラインからの制御で行うリモートモードがあります。ローカルモードでは、通信ラインからの設定変更及びモータの操作を行うコマンドは無効になり、データの読出しだけが可能です。リモートモードでは、パネルのスイッチ操作が **STOP**、**REM/LOC** ボタン以外無効になります。

### 4-2 動作モードの種類

PM16C-16A では、大別して 4 種類の移動モードがあります。ローカルモードでは、**MODE** ボタンを押す度に **START** ボタンを押した時の歩進方法が変わります。ボタン上にある 4 つの **LED** のうち、点灯している箇所が現在選択されているモードです。リモートモードでは、歩進方法をコマンドで直接指定します。

- ・**REL** モード: 相対値パルス移動モード  
ローカルモードでは、**START** ボタン押下により、あらかじめ設定したパルス分現在位置から歩進します。  
リモートモードではコマンドで指定した値だけ歩進します。
- ・**ABS** モード: 絶対値パルス移動モード  
ローカルモードでは、**START** ボタン押下により、設定されたパルスの位置まで歩進します。  
リモートモードではコマンドで指定した位置まで歩進します。
- ・**SCAN** モード: 連続移動モード  
ローカルモードでは、**START** ボタンを押した後 **JOG** レバーを倒すと倒した方向 (**CW/CCW**) に向かって連続移動を行います。  
**PRESET** ボタンを押すと予め設定した値にパルスをセットします。
- ・**HP** モード: 各軸のパルスカウント原点位置の検出、設定モード  
詳細は「4-6 ホームポジションの検出移動、設定」(18 ページ)を参照してください。

いずれの移動中でも、**STOP** ボタンを押す、リミットスイッチを検出する、停止コマンドを入力する等の方法でモータを停止させることが可能です。

### 4-3 移動速度設定

全チャンネルで個別に **HSPD**(高速)、**MSPD**(中速)、**LSPD**(低速)の 3 種類の移動速度、及び **RATE**(加減速率)の設定が出来ます。

それらの設定は **SETUP** モード「**Page1** 動作スピード設定」(25 ページ)またはコマンドで行います。最高速に達するまでの加速、及び停止するまでの減速方法は定速、台形加減速、**S** 字加減速の 3 種類があり、「**Page2** モータ動作、ホールドオフ機能設定」(26 ページ)またはコマンドで設定します。

速度の設定コマンド等は「7-2 動作速度設定」(47 ページ)を参照してください。

- 定速運転( Const)

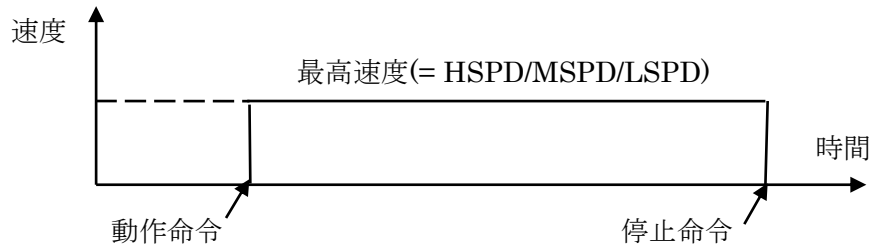

動作命令を実行した瞬間より、設定した速度で動作し停止命令を実行した瞬間に即時停止します。速度が速い場合、モータの脱調が起こり得ますので十分ご注意ください。加減速モードに関わらず LSPD での運転は常に定速運転になります。

また、 $HSPD/MSPD < LSPD$  に設定した場合も  $HSPD/MSPD$  はその速度での定速運転になります。

- 台形加減速運転(Trape)

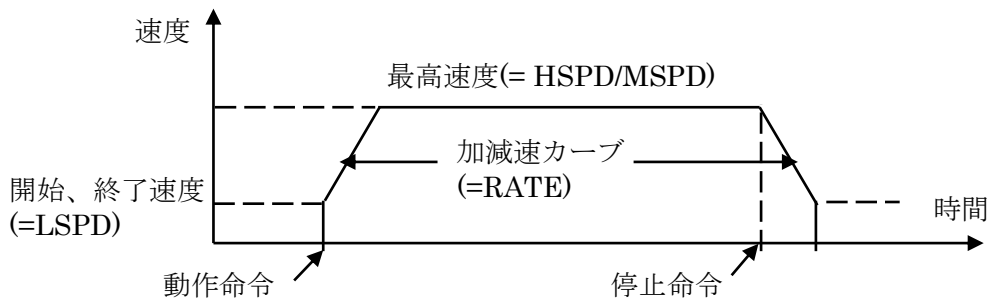

動作命令を実行すると LSPD を初速として MSPD, もしくは HPSD に達するまで加速し動作します。停止コマンドを入力すると減速を開始し、LSPD に達した時に停止します。加減速コード(49 ページ参照)で示される RATE 値が大きい程、加減速カーブの傾きが急になり最高速に達するまでの時間が短くなります。初速、終了時の速度が LSPD でありますので、LSPD の値が大きいと脱調等によりモータが駆動出来ない場合があります。

- S 字加減速運転(Schar)

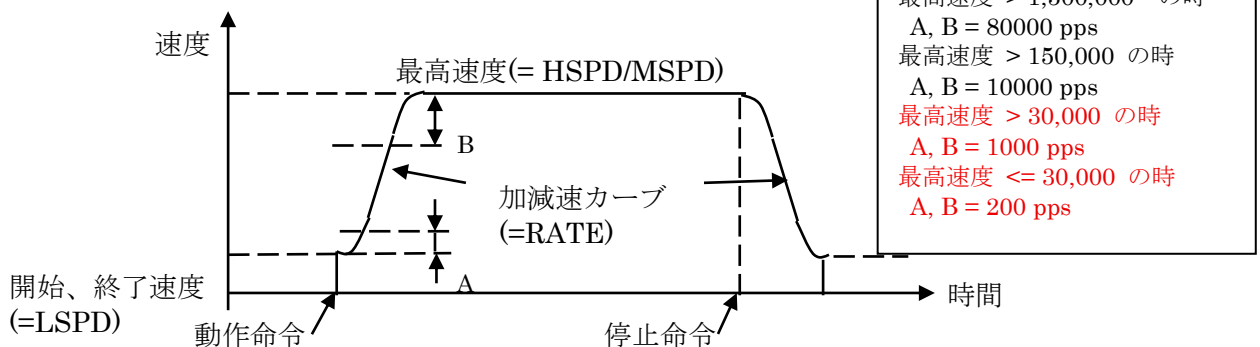

基本は台形加減速運転と同じですが、加減速開始時、終了時の速度変化が放物線に近似した S 字加減速カーブに従って行われます。LSPD の値が大きいと脱調等でモータが駆動出来ない場合があります。

加減速カーブ開始領域 A、加減速終了領域 B は最高速度に応じて変動します。

LSPD + A <= HSPD の時はカーブが滑らかなる様自動計算を行います。

(FW V1.01~)最高速度が 30,000 PPS 以下の時の A,B 値を追加しました。

#### 4-4 速度設定の範囲について

PM16C-16A では、各チャンネルの LSPD, MSPD, HSPD の中で最も速い速度に応じて設定可能な速度の範囲が変動します。

ファームウェアバージョン 1.00 では 150,000PPS 以下において 5PPS 単位の設定でしたが、バージョン 1.01 以降は LSPD, MSPD, HSPD いずれも 30,000PPS 以下の場合に限り、1PPS 単位で設定可能になりました。速度範囲は、後述の加減速レート、SPC コマンドによる現在速度変更操作の有効値に影響を及ぼします。

下表は、速度設定値における速度及びレートの設定可能範囲を表します。

速度の単位は pps(pulse per second)、

レートの単位は msec/1000pps(1000pps 加速に要する時間) です。

LSPD, MSPD, HSPD の 最大値 X	最小速度	最大速度	速度刻み	最大 レート	最小 レート	レート 刻み
(V1.01~) $X \leq 30,000$	1	30,000	1	5000	0.5	0.5
(V1.01~) $30,000 < X \leq 150,000$ (V1.00) $X \leq 150,000$	5	150,000	5	1500	0.1	0.1
$150,000 < X \leq 1,500,000$	50	1,500,000	50	150	0.01	0.01
$X > 1,500,000$	400	10,000,000	400	20	0.00125	0.00125

モータの動作中に "SPCxdddd" コマンドを実行することで、チャンネル x(0-F)の速度を dddddpps に変更できますが、設定可能な速度は動作開始時の範囲に依存します。  
(例. LSPD = 100, MSPD = 500, HSPD = 5000 時、1-30,000 の範囲で設定可能)

#### 範囲外の値を設定した場合

最大速度を跨るように速度を変更したことで速度設定可能な範囲が変化した場合、変化後の範囲で設定できる値になるように速度は切り上げ、レートは端数を切り捨てます。※変更のタイミングはコマンドによる設定では即時、SETUP 画面では通常画面に戻った時です。

LSPD = 1, MSPD = 330, HSPD = 5000, レート 2000 の時、HSPD を 50000 に変更した場合 LSPD は 5 で割り切れないため 5 の倍数に切り上げられ、5 に変更されます。

MSPD は 5 で割り切れるため 330 のまま変更されません。

HSPD は 50000 に変更されます。

レートは最大値が 1500 のため、1500 に変更されます。

LSPD = 100, MSPD = 5000, HSPD = 100000, レート 15.7 の時、HSPD を 10000 に変更した場合はいずれの速度も 30000 以下で変更はありませんが、レートは 0.5 刻みになりますので端数が切り捨てられ 15.5 に変更されます。

※回転系等の速度精度が重要な場合、設定された速度が変化していないか確認してください。

## 4-5 コントロール画面

## ●初期画面

*	*	*	*	*	P	M	1	6	C	-	1	6	A	*	*	*	*	*	*
			S	T	E	P	P	I	N	G			M	O	T	O	R		
					C	O	N	T	R	O	L	L	E	R					
T	S	U	J	I	-	D	E	N	S	H	I		C	O	.	L	T	D	,

電源を入れた直後はこの画面が表示されます。一定時間で下記ページに自動で切り替わり、ファームウェア及びハードウェアのバージョンが表示されます。

*	*	*	*	*	P	M	1	6	C	-	1	6	A	*	*	*	*	*	*
F	I	R	M	W	A	R	E		v	e	r	.	<	1	.	0	0	>	
H	A	R	D	W	A	R	E		v	e	r	.	:	1					

## ●モータ駆動画面

A Pos.	0	0	H	C	H	0			0	1	2	3	4	5	6	7	8	9
B Pos.	0	1	H	#	C	H	1	-	0	1	2	3	4	5	6	7	8	9
C Pos.	0	2	M	#	C	H	2	-	0	1	2	3	4	5	6	7	8	9
D Pos.	1	5	L	C	H	3			0	1	2	3	4	5	6	7	8	9
	①		② ③		④													⑤

通常時はこの画面が表示され、CH SEL スイッチで選択した4つのチャンネルの位置情報が表示されます。色付きの部分はローカルモード時に CURSOR キーで点滅するカーソルを移動出来る場所です。  
(次ページへ続く)

番号	名称	機能
①	チャンネル No.	A~D Pos. にどのチャンネルが割り当てられているかを表示します。カーソルを移動させてテンキーでチャンネルを入力するか、CH SEL スイッチで表示するチャンネルを変更出来ます。同じチャンネルを2箇所以上で表示する事は出来ません。
②	現在の駆動速度	モータを駆動させた時の速度を「H」「M」「L」の3種類から選択します。CHG ボタンで切り替えることが出来ます。 正確な速度はSETUP モード(27 ページ)、もしくはコマンドで確認してください。
③	タイミング信号出力状態	タイミング信号の出力準備が出来ているかを表示します。CHG ボタンを押す度に「#」の表示、非表示が切り替わり、表示している状態はタイミング信号の準備完了状態である事を示します。マニュアル出力モードでは、レベルの場合「#」が表示されている場合 H レベルを出力しています。パルス出力モードでは、ボタンを押す度にパルスを1回出力します。 詳細は「8 Timing out 信号出力」(55 ページ)を参照してください。
④	タイミング信号出力ポート チャンネルコメント表示	チャンネルコメントの表示を切り替えられ、各々のチャンネルに3文字の英数字でコメント表示が可能です。コメントの設定は「9-1 チャンネルコメント設定」(60 ページ)を参照してください。 CHG ボタンでこの表示と、タイミング信号を出力した時、どのポートから出力するか TP0-3 で表示を切り替えられます。どのポートにも割り当てられていない時は”---”と表示されます。 バッテリーバックアップ用の電池(CR2032)が空になり、各種設定の保存が出来なくなるとこの欄に”BATT EMPTY”と一定間隔で表示されます。電源を入れ直してもこの症状が改善されない場合は、バッテリーの交換をしてください。
⑤	現在位置	現在のパルスポジションを表示します。

## ● モード表示画面

0	0		M		R	E	L			0	1	2	3	4	5	6	7	8	9
0	1		M		R	E	L		-	0	1	2	3	4	5	6	7	8	9
0	2		M		R	E	L		-	0	1	2	3	4	5	6	7	8	9
1	5		L		R	E	L			0	1	2	3	4	5	6	7	8	9

モータ駆動画面上で、①DSP CHG ボタンを押すことで下記の画面に切り替わります。  
この画面では、各種モータ移動を行う際の

②MODE ボタンを押す度に、REL の表示が  
REL,ABS,PRS,H.P と順番に切り替わり、  
それぞれで設定する値が異なります。

この画面に入っている間は③SETUP ボタン  
上のLED が点滅します。

もう一度①DSP CHG ボタンを押すか、  
一定時間操作を行わないでいると元の画面に  
戻ります。



MODE ボタンで切り替えて設定する値は以下になります。

REL: START ボタンを押して相対移動するパルス値を符号付で設定します。

ABS: START ボタンを押した時の絶対移動パルス値を設定します。

PRS: PRESET ボタンを押した時のプリセット値を設定します。

H.P: ホームポジションが検出されているときには原点のパルス値を、  
検出されていないときには「NO\_HOME POS.」と表示します。

設定方法は、カーソルを変更したいチャンネルまで移動させ、テンキーを使って  
変更後の値を入力します。符号を入れ替えたい場合は「±」ボタンを、一旦値をクリアしたい  
場合は「CLR」ボタンを押してください。入力中はゼロサプレス表示になり、  
入力し終わった後にカーソルを上下移動させるとゼロ表示を伴い変更が確定されます。

## 4-6 ホームポジションの検出移動、設定

ホームポジションの検出移動は装置の原点を設定する為のもので、原点センサ（HP スイッチ）を検出すると、モータは自動停止し、検出した際の移動方向と原点位置を本体に記憶するモードです。

### ● 初めに

ホームポジションの設定は、メカ原点に設置した原点センサを LS コネクタの HP リミットスイッチに接続して検出する事によって設定します。システムに固定されている原点センサに対して、メカの検出カムの検出方向は予め決めておく必要があります。（下図の場合は、CW 方向で検出です）

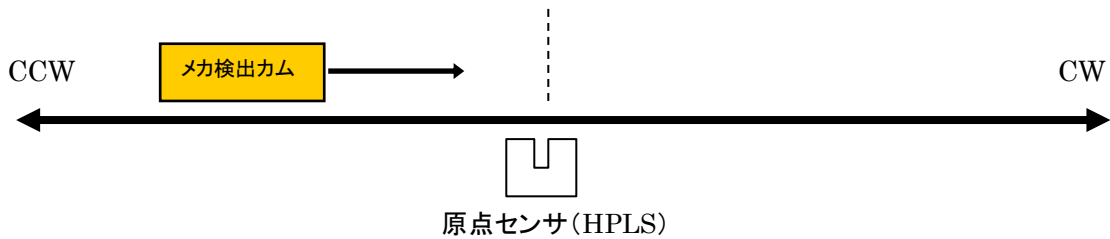

原点センサを検出するとモータは自動停止し、その時の検出方向と原点の位置を記憶します。ただし、検出する際の移動速度が速すぎてセンサの応答時間範囲外にならないように注意してください。移動前には、速度の確認を行ってください。

### ● 原点検出方法

原点の検出方法は、予め原点が設定されている場合と、そうでない場合について以下の方法があります。

方法	原点が設定済か	検出方法	手順(ローカル)	精度	所要時間
①	未設定	手動	START ボタンを押して 検出方向に JOG スイッチ を倒す	△	短
② ③	未設定	半自動	START ボタンを 1 秒以上長押し (V1.01~)③は LS を原点センサとして扱う場合	◎	長
④	設定済	半自動	START ボタンを押す	◎	最短

## 方法①

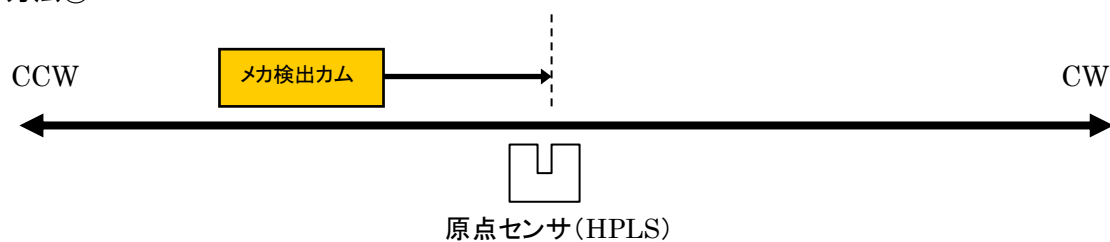

原点センサに向かって連続移動を行い、原点センサを検出したら急停止して検出を完了します。

予め検出したい方向とは反対側に検出カムを移動させ、そこから原点センサ方向に向かうように動作させます。センサを検出すると急停止し、原点位置情報が記録され、センサに近づいた方向も記録されます。

(上図の場合、CW 方向)

この方法は、HP センサを CWLS,CCWLS と兼用で使用する場合の検出にも利用できます。(CWLS,または CCWLS を HPLS にも入力する事)

ファームウェアバージョン 1.01 にて、HP センサを使用せずに

CWLS,または CCWLS を原点として扱って検出するモードを追加しました。

この場合、原点として使用したい LS に向かうように連続移動を行ってください。

## 方法②

以下の例は、原点検出方向が CW の場合です。

原点検出開始方向は原点検出方向と反対に設定してください。

(「Page6 ホームポジション設定」(29 ページ) で設定が可能です)

## A) メカが原点センサよりも CW 側

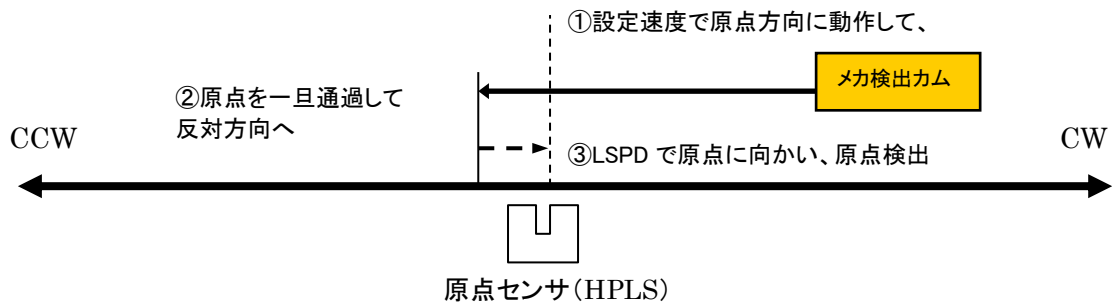

## B) メカが原点センサよりも CCW 側

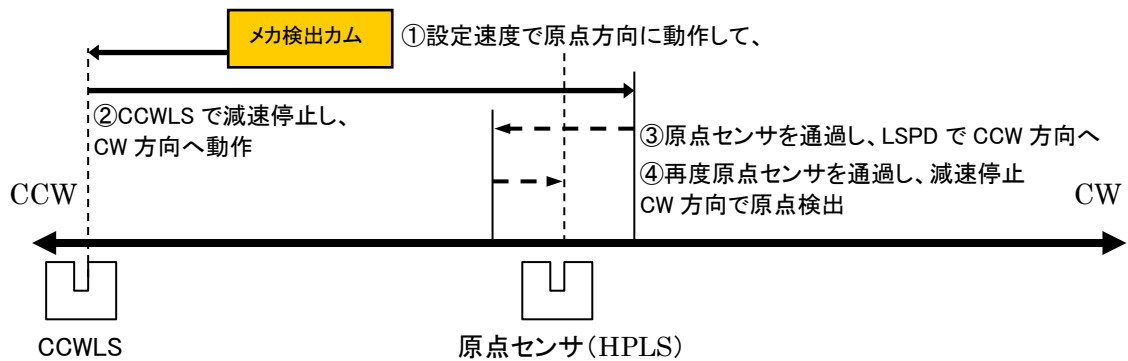

原点センサを検出したら最初は通過し、完全に通過したら停止し LSPD で原点に向かいます。原点検出開始方向とは反対の方向から原点センサを検出したら急停止し、原点位置情報が記録され、センサに近づいた方向も記録されます。原点センサを検出しないまま STOP ボタン、停止コマンドで停止した場合は、原点検出なしで停止します。

リミットスイッチ、デジタルリミットスイッチが入った場合は、STOP ボタン等で停止するまで動作方向を反転し、検出動作を繰り返します。

## 方法③

ファームウェアバージョン 1.01 より CW 側、CCW 側いずれかのリミットスイッチ (デジタルリミット含む) を原点センサとして使用し、検出する方法を実装しました。このモードでは、原点センサの信号は検出に使用せず、検出しても停止しません。CCW 側のリミットスイッチを原点にしたい場合は、原点検出開始方向は CCW に、原点使用を LS と共有に設定してください。(「Page6 ホームポジション設定」(29 ページ) で設定が可能です) 以下は、CCWLS を原点として使用する場合の例です。CWLS を原点として使用したい場合は、CCW と CW を入れ替えて読んでください。

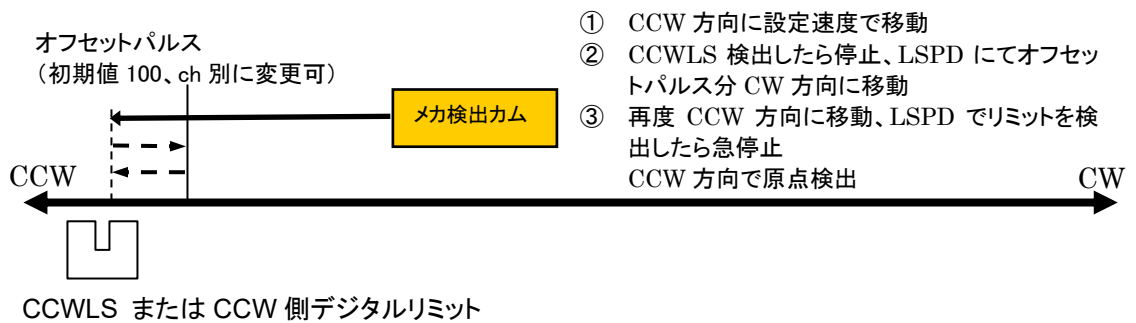

検出開始時にリミットスイッチ上にいた場合、オフセットパルス分原点から遠ざかる方向に移動してから検出を開始します。

## 方法④

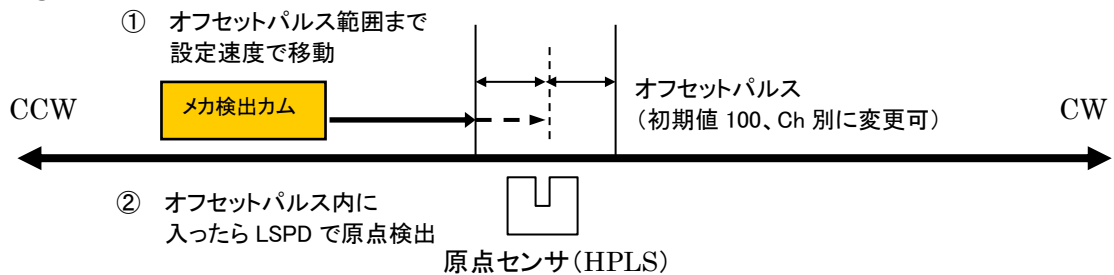

この方法は、前述の方法で原点位置情報が本体に記録されている時にその情報を元に自動で原点位置を検出するものです。原点センサの位置(±オフセットパルス値)の領域に移動するまでは設定速度で移動し、領域に入ったら LSPD で原点センサに向かい、検出したら急停止して完了します。この動作中にリミットスイッチ、STOP スイッチ等で停止した場合、このシーケンスは中断されて原点位置情報はクリアされます。

もし、これまでの原点検出データを利用して原点の設定を行いたい場合、SETUP 画面「Page6 ホームポジション設定」(29 ページ) で設定データを復帰できます。

## 4-7 ハンドボックス(オプション品)によるコントロール

ローカルモードで操作する際、パネルで直接モータをコントロールする以外に、別売りのハンドボックスによるコントロールを行うことができます。

HAND BOX コネクタにハンドボックスを接続し、SETUP モードの 9 ページにある HAND BOX TYPE の項目で接続したハンドボックスの種類を以下のタイプから選択して使用します。



### ● HDX04 ハンドボックス(PM16-HDX 4 軸コントロール)

ディスプレイ表示チャンネル A,B,C,D のうち 1 つを選んでコントロール出来ます。

- ① チャンネルセレクトスイッチ  
ディスプレイに表示されたチャンネル A,B,C,D のうち 1 つを操作の対象にします。
- ② スピード切替ボタン  
ローカルモード時は指定したチャンネルの速度を HSPD,MSPD,LSPD から変更出来ます。<sup>①</sup>  
リモートモード時は STOP ボタンにもなります(後述)。
- ③ JOG スイッチ  
本体の JOG スイッチと同様に、1 押しで JOG 運転<sup>③</sup>、押しっぱなしで連続運転を行います。

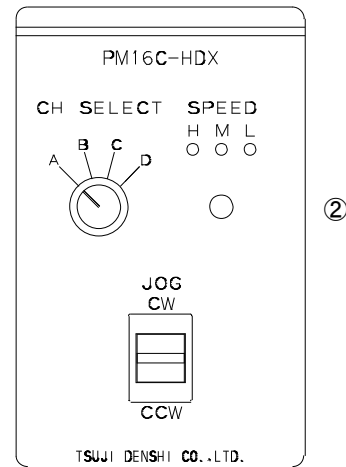

### ● HDX02 ハンドボックス(PM16-HDX2 2 軸同時コントロール)

ディスプレイ表示チャンネル A,B の同時コントロールが可能です。

- ① スピード切替ボタン  
ローカルモード時はチャンネル A,B の速度を HSPD,MSPD,LSPD から変更出来ます。  
リモートモード時は STOP ボタンにもなります(後述)。
- ② CH A JOG スイッチ  
本体の JOG スイッチと同様に、1 押しで JOG 運転<sup>③</sup>、押しっぱなしで連続運転をディスプレイに表示されたチャンネル A に対して行います。
- ③ CH B JOG スイッチ  
本体の JOG スイッチと同様に、1 押しで JOG 運転を、押しっぱなしで連続運転をディスプレイに表示されたチャンネル B に対して行います。

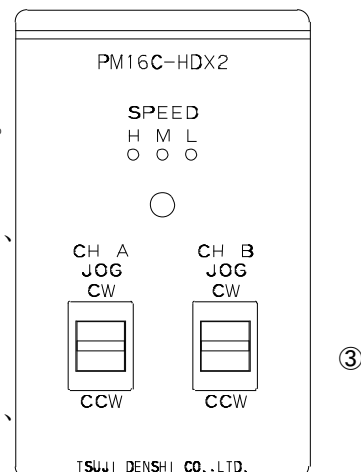

● HDX16 ハンドボックス(PM16C-HDX16 16 軸切換コントロール)

全てのチャンネルから1つを選んでコントロールが可能です。

- ① チャンネル表示 7セグメント LED  
現在コントロールしているチャンネルを 0~F の 16 進数表示で示します。
- ② チャンネル切替スイッチ  
コントロールするチャンネルをこのスイッチで選択①します。
- ③ スピード切替ボタン  
ローカルモード時は指定したチャンネルの速度を HSPD,MSPD,LSPD から変更出来ます。④ リモートモード時は STOP ボタンにもなります(後述)。
- ④ JOG スイッチ  
本体の JOG スイッチと同様に、1 押しで JOG 運転を、押しっぱなしで連続運転を行います。

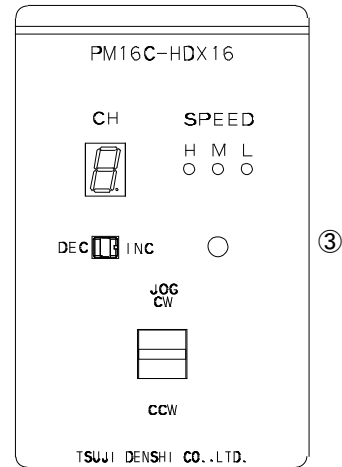

・スピード切替ボタンについて

リモートモード時、スピード切替ボタンを 3 秒以上長押しすると、SPEED 表示 LED が全部点灯し、この時スピード切替ボタンは STOP ボタンとして機能します。  
このボタンを再度 3 秒以上長押しすると、この機能を解除出来ます。

## 4-8 バックラッシュ補正移動について

モータを絶対位置または相対位置指定で移動させた時、設定されたパルス分余分に移動させてから目的位置に戻る機能です。例えば、バックラッシュ補正値を「+500」に設定している場合は目的位置の「+500」の場所に移動し、「-500」の相対移動を行い、目的位置で停止します。バックラッシュ補正値の符号、モータの移動方向でバックラッシュ補正移動の挙動が異なります。停止コマンド、STOP ボタンによって移動が中断された場合、補正移動は行われません。リモートモードではコマンドに応じて補正移動を行います。

ローカルモードでは ABS, REL モードにおいて、START ボタンを押す移動に自動調整ありの補正移動を適用するか SETUP モードにて設定できます。ハンドボックスを含む JOG スイッチを使用した動作には適用されませんのでご注意ください。

例 1) 移動方向が CW で補正値が正の時

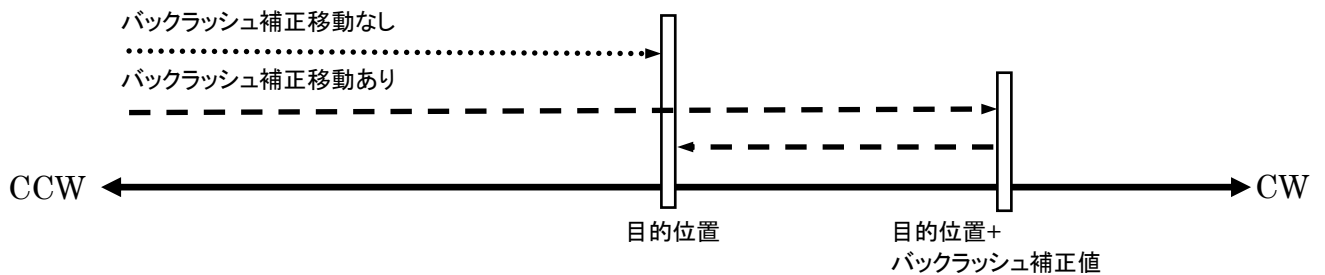

例 2) 移動方向が CW で補正値が負の時

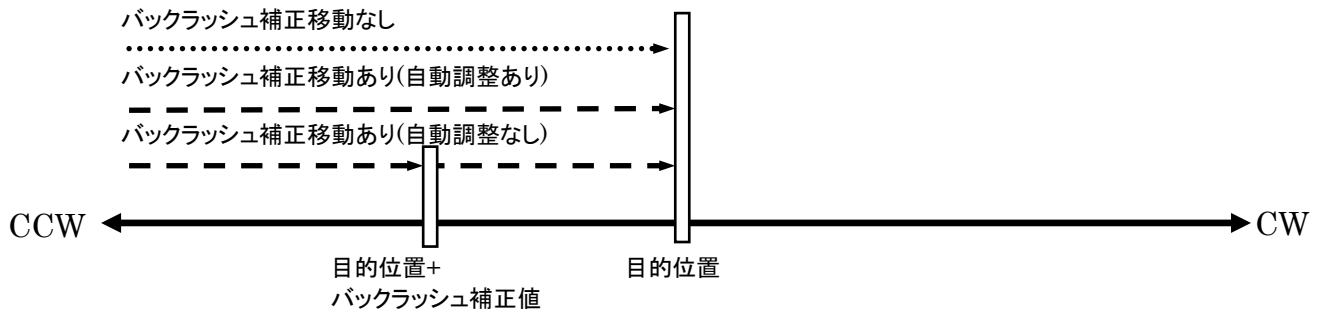

移動方向が CCW の時は補正値の正負の挙動が反対になります。バックラッシュ補正値は SETUP モードの 4 ページ、または以下のコマンドで確認、変更できます。

<ch>には設定したいチャンネルを 0~F(16 進数表記)で入力してください。

“B?x”, “Bxddd” x:ch0-F dddd:補正値(-9999~+9999)

詳細は”バックラッシュ補正値設定コマンド (40 ページ)”を参照してください。





## 5-3 Page3 リミットスイッチ設定

①

	C	H	:	0	0				L	I	M	I	T	S	W			P	3	
②	C	W		.	L	S	:	E	N	A		N	.	C	-					
	C	C	W	.	L	S	:	E	N	A		N	.	C	□					
④	S	T	O	P		L	S	:	F	A	S	T		P	B	:	F	A	S	T

③

- ① SETUP チャンネル選択  
Page 1 と同様です。
- ② リミットスイッチ設定 ENA/DIS 初期値:ENA  
リミットスイッチの有効、無効を CW/CCW で独立して設定します。  
ENA:リミット信号を検出するとモータが停止します。  
DIS:リミット信号を検出してもモータが停止しません。
- ③ リミットスイッチの接点設定 N.O/N.C 初期値:N.O  
リミットスイッチの接点論理を CW/CCW それぞれ独立して設定します。  
リミットスイッチがアクティブになっている時は右側の「\_」が「□」に変化します。  
N.O: Normally open(A 接点)のリミットスイッチを使う時選択します。  
N.C: Normally close(B 接点)のリミットスイッチを使う時選択します。
- ④ リミットスイッチ検知時の停止方法 SLOW/FAST 初期値:SLOW  
リミットスイッチを検出した時の停止方法を SLOW(減速停止)、  
FAST(急停止)から選択します。
- ⑤ STOP ボタン押下時の停止方法 SLOW/FAST 初期値:SLOW  
ローカルモードで STOP ボタンを押した時の停止方法を SLOW(減速停止)、  
FAST(急停止)から選択します。

## 5-4 Page4 デジタルリミットスイッチ設定

①

	C	H	:	0	0				D	I	G	I	T	A	L		L	S		P	4
	C	W		:	D	I	S		0	1	2	3	4	5	6	7	8	9	-		
	C	C	W	:	D	I	S	-	0	1	2	3	4	5	6	7	8	9	□		
	B	A	C	K	L	A	S	H	:	D	I	S		-	9	9	9	9	9		

③

- ④
- ① SETUP チャンネル選択  
Page 1 と同様です。
- ② デジタルリミットスイッチ ENA/DIS 初期値:DIS  
デジタルリミットスイッチが有効か設定します。CW/CCW 方向で共通の設定です。  
有効の場合は CWLS 値を超えるか CCWLS 値未満だとその方向へは動作しません。  
ENA: デジタルリミットスイッチが有効な状態です。  
DIS: デジタルリミットスイッチが無効な状態です。
- ③ デジタルリミット値 設定値:-2,147,483,647 ~ +2,147,483,647  
初期値:CW/+1,000,000 CCW/-1,000,000,  
デジタルリミットスイッチを有効にしている場合のリミット値をテンキーで設定します。



## 5-6 Page6 ホームポジション設定

C	H	:	0	①		H	P	L	S	:	E	N	A	②		N	O	_	P	6	
O	R	G	.	S	T	A	R	T	:	C	C	W	④		M	(	C	C	W	)	⑤
O	F	F	S	E	T	.	P	U	L	S	E	:				9	9	9	9	9	⑥
M	E	M	.	P	O	S	:			N	O	_	H	O	M	E	.	P	O	S	⑦

- ① SETUP チャンネル選択  
Page 1 と同様です。
- ② ホームポジションスイッチ設定: ENA/DIS/LSW 初期値: ENA  
ホームポジションスイッチの有効、無効を設定します。  
ENA:ホームポジション信号を検出します。  
DIS:ホームポジション信号を検出しません。  
**(FW V1.01~)LSW: ORG.START** で設定した側のリミットセンサ  
(デジタル LS を含む)をホームポジションとして使用します。  
このモードでは CW,CCW のリミットスイッチが有効になります。  
また、ホームポジション信号を検出しても停止しません。
- ③ ホームポジションスイッチ接点設定: N.O/N.C 初期値:N.O  
ホームポジションスイッチの接点論理を設定します。  
ホームポジションスイッチがアクティブになっている時は右側の「\_」が  
「□」に変化します。  
N.O: Normally open(A 接点)のホームポジションスイッチを使う時選択します。  
N.C: Normally close(B 接点)のホームポジションスイッチを使う時選択します。
- ④ ホームポジション検出開始方向: CW/CCW 初期値:CW  
自動でホームポジション検出を行う際に、START ボタンを押して  
最初に移動する方向です。**(FW V1.01~)リミットセンサをホームポジションとして  
使用する場合、ホームポジションとする側のセンサを選択します。**  
CW: 原点検出開始方向を CW に設定します。  
CCW: 原点検出開始方向を CCW に設定します。
- ⑤ 原点検出方向: CW/CCW  
原点を検出して停止した際、どの方向から向かっていたかを記録しております。  
この値は変更不可能です。
- ⑥ 原点検出オフセットパルス: 設定値: 0 ~ 99999 初期値: 100  
原点の再検出を行う際に、原点位置周辺で減速して検出する範囲を設定します。
- ⑦ 記憶原点: 設定値: -2,147,483,647 ~ +2,147,483,647  
初期値:NO\_HOME.POS  
原点を検出している場合は、ここにその位置が表示されます。  
未検出の場合はここに「NO\_HOME.POS」と表示されます。  
原点未検出の場合に「CHG」ボタンを押すと最後に設定された原点が設定されます。  
原点が設定されている時にテンキーで値を入力しますと原点位置を変更します。  
また、この時に「CHG」ボタンで原点未検出の状態に取り消す事が可能です。

## 5-7 Page7 TIMING OUT 信号設定

TIMING OUT 信号の詳細については、55 ページを参照してください。

①										②									
C	H	:	0	0		T	.	O	U	T	:	P	.	1	m	s		P	7
S	T	A	R	T		:		-	0	1	2	3	4	5	6	7	8	9	③
S	T	O	P			:		-	0	1	2	3	4	5	6	7	8	9	④
P	.	I	N	T	V	:		-	0	1	2	3	4	5	6	7	8	9	⑤

### ① SETUP チャンネル選択

Page 1 と同様です。

### ② TIMING OUT 出力信号選択

DIS/GATE/P.200ns/P.10us/P.100us/P.1ms/

Manual/M.1us/M.10us/M.100us/M.1ms

初期設定: P.1ms

TIMING OUT 信号を出力する時の種類を選択します。

DIS : 信号出力無効

GATE : START ~ STOP 間で GATE 出力

P.200ns~1ms : 200ns, 10 $\mu$ , 100 $\mu$ , 1ms 幅のパルスを区間内で出力

Manual: 手動でレベル信号を出力

M.1us~1ms: 手動で設定した幅のパルスを 1 回出力

### ③ TIMING OUT 出力開始点 設定値: -2,147,483,647 ~ +2,147,483,647

初期設定: +1000

上記の TIMING OUT 信号出力を行う区間の開始点を設定します。

### ④ TIMING OUT 出力終了点 設定値: -2,147,483,647 ~ +2,147,483,647

初期設定: +10000

上記の TIMING OUT 信号出力を行う区間の終了点を設定します。

### ⑤ TIMING OUT 出力インターバル 設定値: 0 ~ +2,147,483,647

初期設定: 200

TIMING OUT 信号がパルスである時、TIMING OUT 出力区間内でパルスを出力してから次に出力するまでの周期を設定します。

## 5-8 Page8 TIMING OUT チャンネル設定

4つのTIMING OUT出力ポートにどのチャンネルが割り当てられているかを表示しています。

TIMING OUTチャンネル固定モードの場合、この画面でどのチャンネルを割り当てるかを設定します。

T	I	M	I	N	G		T	P	0	:	C	H	0	0		P	8
O	U	T					T	P	1	:	C	H	0	1			
C	H	A	N	N	E	L		T	P	2	:	C	H	0	2		
M	O	D	E	:	D	S	P		T	P	3	:	C	H	0	3	

①

②

- ① **TIMING OUT 設定モード DSP/FIX 初期値: DSP**  
 TIMING OUT出力チャンネル設定モードを選択します。  
 DSP: LCDに表示されているチャンネルから出力されます  
 (PM16C-04XDLと同じ動作です)。  
 FIX: 設定したチャンネルから出力します。(TIMING OUTチャンネル固定モード)  
 ディスプレイに関係なく設定したチャンネルからの信号が出力されます。
- ② **TIMING OUT 出力チャンネル**  
 ①でFIXを選択した時、割り当てるチャンネルを設定します。  
 テンキー、またはCH SELスイッチで変更してください。  
 2箇所以上に同じチャンネルは設定出来ません。

## 5-9 Page9 リモート制御パラメータ設定

R	E	M	O	T	E		C	O	N	T	R	O	L				P	9	
R	S	-	2	3	2	C	B	.	R	A	T	E	:	3	8	4	0	0	
G	P	I	B		A	D	D	R	E	S	S	:					3	1	
H	A	N	D		B	O	X		T	Y	P	E	:		H	D	X	0	4

①

②

③

- ① **RS-232C 通信時のボーレート 初期値:38400**  
 RS-232C通信のボーレート値を1200、2400、4800、9600、19200、38400から選択します。
- ② **GP-IB アドレス 設定値:2~31 初期値:7**  
 GP-IB通信時のアドレスをテンキーで設定します。
- ③ **ハンドボックス種類 HDX04/HDX02/HDX16 初期値:HDX04**  
 接続したハンドボックスの種類に合わせてこのパラメータを設定します。  
 ハンドボックスの詳細は「ハンドボックス(オプション品)によるコントロール」  
 (22ページ)を参照してください。

## 5-10 Page10A,10B LAN 通信パラメータ設定

L	A	N	S	E	T	T	I	N	G				P	1	0	A		
M	A	C	:	<	0	A	1	.	2	A	3	E	4	3	5	F	>	
I	P		:	1	9	2	.	1	6	8	.	0	0	1	.	0	5	5
P	O	R	T	.	N	O	[	0	]	:				0	7	7	7	7

③

- ① MAC アドレス  
PM16C-16A で使用している LAN 通信モジュールの MAC アドレスです。
- ② IP アドレス 初期値:192.168.1.55(LAN\_L: 192.168.1.56)  
PM16C-16A の IP アドレスをテンキーとカーソルキーで設定します。
- ③ ポート選択(0~7)  
LAN 通信モジュールの変更により 8 ポートまで同時接続可能になりました。  
テンキー、または最下段の CH SEL レバースイッチで各ポートの設定を変更できます。
- ④ ポート番号 初期値:7777~ 7784  
PM16C-16A の各ポート番号をテンキーで設定します。  
1~32767 まで設定可能ですが、推奨値は 10000~10999 になります。(続く)

L	A	N	S	E	T	T	I	N	G				P	1	0	B			
S	U	B	:	2	5	5	.	2	5	5	.	2	5	5	.	0	0	0	
G	A	T	E	:	1	9	2	.	1	6	8	.	0	0	1	.	0	0	1
A	L	L	R	E	P	L	Y	:	L	N	R	S	G	P					

- ⑤ サブネットマスクの設定 初期値:255.255.255.0  
PM16C-16A のサブネットマスクをテンキーとカーソルキーで設定します。
- ⑥ ゲートウェイアドレスの設定 初期値:192.168.1.1  
PM16C-16A のサブネットマスクをテンキーとカーソルキーで設定します。
- ⑦ 全応答モードの設定 初期値:すべて無効(---- 表示)  
送信されたコマンドに「OK」「NG」等の応答を、本来応答の無いコマンドに付加するモードの有効/無効を設定します。詳細は「9-2 全応答モード」(62 ページ)をご覧ください。

い。

CHG ボタンを押下するたびに状態が切り替わります。  
LN が表示されている時は LAN で全応答モードが有効です。  
RS が表示されている時は RS-232C で、  
GP が表示されている時は GPIB 通信で有効になっている事を表します。

## 5-11 Page11 ファームウェア切替、その他の設定

①

F	I	R	M	W	A	R	E		C	H	A	N	G	E			P	1	1			
							N	E	W				v	e	r		<	1	.	0	0	>
D	S	P	/	C	H	G		R	E	T	U	R	N			:	9	9	S			
L	C	D		B	R	I	G	H	T	N	E	S	S	:		1	0	0	%			

## ① ファームウェアのバージョン変更 NEW/OLD

本体のファームウェアバージョンを選択します。詳細は「10 ファームウェアのバージョンUP」(65 ページ)を参照してください。

## ② ディスプレイ復帰時間 設定値: 0~99 初期値:60

コントロール画面から「DSP CHG」ボタンでモード表示画面に変わりますが、ここで設定された秒数の間操作しないと元のコントロール画面に戻ります。00に設定した場合はもう一度「DSP CHG」ボタンを押すまで戻りません。テンキー、もしくはCHGボタンで数値を変更できます。

## ③ LCD バックライト明るさ 設定値:1~100 初期値:100

LCDのバックライトの明るさをテンキー、またはCHGボタンで設定します。

## 6 モータの操作

ここでは、実際にモータを移動させます。  
実際に駆動させる前に、以下の設定を完了させてください。

- ・ドライバ、リミットスイッチ等の外部機器との接続(8 ページ)
- ・駆動速度の設定(27 ページ)
- ・(絶対値・相対値移動のみ) 移動量の設定(15 ページ)

設定が完了したら、モータを操作します。

### 6-1 ローカル操作

- 1:LCD に動かすモータのチャンネルを表示させます。  
表示されていない場合は、CH SEL スイッチでチャンネルを変えてください。
- 2:動かすモータに対応した A~D ボタン上部の LED を押して点灯させます。  
点灯しているポジションのモータが START ボタン、または緑色の JOG スイッチを倒した時に移動します。
- 3:MODE ボタンを押して、移動方法を REL,ABS,SCAN,HP の 4 種類から選択します。点灯している箇所が現在選択中の移動方法です。
- 4:START ボタンを押すとモータの移動を開始します。  
(REL の場合)設定された移動量だけ相対移動を行います。  
(ABS の場合)設定された位置まで絶対値移動を行います。  
(SCAN の場合) START ボタン上部の緑 LED が点灯しますので、その状態で JOG スイッチを倒した方向に連続移動します。  
(HP の場合)詳細は 18 ページを参照してください。
- 5.移動中、STOP ボタンを押す、リミットスイッチを検出する等でモータが停止します。

### 6-2 リモート・ローカル切替コマンド

リモート操作では、動かすモータをコマンドで直接指定出来ます。  
以下のコマンドで、リモートモードに設定してください。  
ローカルモードではモータを動かすコマンドは無視されます。  
このコマンドは全てのモータが停止している時に有効です。

コマンド	REM	LOC	リモートモードもしくはローカルモードに設定します。
返答	なし		
備考	全モータ停止時のみ有効		

## 6-3 モータ状態読出しコマンド

<ch>には設定、読出したいチャンネルを 0~F(16 進数表記)で入力してください。

コマンド	STS?	現在 LCD に表示されている 4ch 分のモータステータスを 読出します。
返答	<RL><0123>/<DIR>/<LS>/<MT>/<POS>/<POS>/<POS>/<POS>	
	<RL>	R/リモートモード L/ローカルモード
	<0123>	ディスプレイに上から表示されている順に、モータのチャンネル を 0~F の 16 進数表記で表示します。以下の<DIR>、 <LS>,<MT>,<POS>の項目はこの順番に 4 チャンネル分 表示されます。
	<DIR>	P/CW 方向に移動中 S/停止中 N/CCW 方向に移動中
	<LS>	ホールドオフ&LS ステータス(16 進表示) それぞれの信号入力時、そのビットが立ちます。 b3: ホールドオフ b2: HPLS b1: CCWLS b0: CWLS
	<MT>	モータの現在状態を表示します(2桁 16 進表示)。 b7: ESEND(急停止コマンド有り) b6: SSEND(減速停止コマンド有り) b5: LSEND(リミットスイッチ停止) b4: COMERR(コマンドエラー)  b3: ACCN(減速中) b2: ACCP(加速中) b1: DRIVE(パルス出力中) b0: BUSY(データ処理中またはドライブ実行中)
	<POS>	現在のポジションを表示します。(符号付 10 桁整数) PM16C-16A では、10 桁固定です。
使用例	STS? 応答: R1234/PSSN/0A80/07300003/+0000002784/+0000000000/ -0000001239/-0000005009	
備考		

コマンド	STS<ch>?	応答内容は”STS?”コマンドと同じですが、こちらは 指定したチャンネルのデータを応答します。
返答	<RL><CH><DIR><LS><MT><POS> ※<CH>以外は”STS?”コマンドと同一内容です。	
	<CH>	読み出したチャンネルを 16 進数で表示します。
使用例	STS1? 応答: R1P007+0000002784	
備考		

コマンド	STS_16?	16ch 全てのモータのステータスを一度に読み出します。
返答	<DIR><DIR>…<DIR>/<MT><MT><MT><MT>…<MT><MT><MT><MT>	
	<DIR>	P/CW 方向に移動中 S/停止中 N/CCW 方向に移動中  先頭から CH0~F の順番に、各 ch ごとに 1 文字ずつ、16 文字で表示されます。
	<MT>	モータの現在状態を表示します(2桁 16進表示) b7:ESEND(急停止コマンド有り) b6:SSEND(減速停止コマンド有り) b5:LSEND(リミットスイッチ停止) b4:COMERR(コマンドエラー)  b3:ACCN(減速中) b2:ACCP(加速中) b1:DRIVE(パルス出力中) b0:BUSY(データ処理中またはドライブ実行中)  先頭から CH0~F の順番で表示されます。
使用例	STS_16? 返答: SSSSPSSSSSNSSSS/00000080030000000000000300000000	
備考		

### ● リミットスイッチ(LS)状態読出しコマンド

コマンド	LS?<a>	現在 LCD に表示されている 4ch 分のリミットスイッチ (LS)ステータスを表示します。
引数	<a>	(未入力)/ ハード,ソフトリミットの or(従来通りの仕様) H/ ハードリミット S/ソフトリミット
返答	<0123><LS>	
	<0123>	ディスプレイに上から表示されている順に、モータのチャンネルを 0~F の 16 進数表記で表示します。以下の<LS>の項目はこの順番に 4 チャンネル分表示されます。
	<LS>	ホールドオフ&LS ステータス(16進表示) それぞれの信号入力時、そのビットが立ちます。 CWLS, CCWLS は<a>に H を代入した場合外部接続 LS の状態を、S を代入した場合は内部ソフト LS の状態を読み出します。 代入しない場合はハード、ソフトの or になります。 b3: ホールドオフ b2: HPLS b1: CCWLS b0: CWLS
使用例	LS? 返答:01230006 CH3 に HPLS,CCWLS が入力されています LS?H 返答:01230006 CH3 に HPLS,外部 CCWLS が入力されています	
備考		

コマンド	HDSTLS?	現在 LCD に表示されている 4ch 分のハード、ソフト別の LS ステータスを表示します。
返答	<0123><HDLS><STLS>	
	<0123>	ディスプレイに上から表示されている順に、モータのチャンネルを 0~F の 16 進数表記で表示します。 以下の<LS>の項目はこの順番に 4ch 分表示されます。
	<HDLS> <STLS>	LS ステータス(16 進表示) それぞれの信号入力時、そのビットが立ちます。 <HDLS>は本体に外部接続した LS からの信号に、 <STLS>は内部のソフト LS に対応しています。 <STLS>は b3、b2 は常に 0 です。  b3: 0 固定 b2: HPLS b1: CCWLS b0: CWLS
使用例	HDSTLS?      返答: 0123888B0000	
備考		

コマンド	LS_16?<a>	16ch 全てのモータのリミットスイッチ(LS) ステータスを表示します。
引数	<a>	(未入力)/ ハード,ソフト LS の or(従来通りの仕様) H/ ハードリミット    S/ソフトリミット
返答	<LS><LS>...<LS><LS>	
	<LS>	ホールドオフ&LS ステータス(16 進表示)それぞれの信号入力時、そのビットが立ちます。<a>に H を代入した場合は外部接続 LS の状態を、S を代入した場合は内部ソフト LS の状態を読み出します。 代入しない場合はハード、ソフトの or になります。 b3: ホールドオフ b2: HPLS b1: CCWLS b0: CWLS 先頭から CH0~F まで順番に表示されます。
使用例	LS_16?H 返答: 0004000000000000 CH3 に HPLS 入力されています LS_16?S 返答: 1004000000000002 CH0 に CW ソフト LS,CH3 に HPLS,CHF に CCW ソフト LS が入力されています	
備考		

● 現在位置読出し、設定コマンド

コマンド	PS? <ch>	指定したモータの現在位置を確認します。
引数	<ch>    チャンネル	読み出すモータを 0~F の 16 進数で指定します。
返答	±ddddddddd (符号付 10 桁の整数)	
使用例	PS?4      応答: -0000000135	
備考		

<ch>には設定したいチャンネルを 0~F(16 進数表記)で入力してください。

コマンド	PS_16?	16ch 全てのモータの現在位置を表示します。
返答	<POS>/<POS>/.../<POS>	
	<POS>	ch0 から順番に、符号付 10 桁固定の整数で現在位置を表示します。各 ch は”/”で区切られています。
使用例	PS_16? 返答: +0000000000/-0000015000/.../+0000018000/+0000001000	
備考	LAN_H ポートでコマンドを送信した場合、1ms 以内で応答されます。	

コマンド	PS<ch><pos>	モータの現在位置を設定します。
引数	<pos> 設定位置	-2,147,483,647~+2,147,483,647
返答	なし	
使用例	PS2+10000	チャンネル 2 のモータ現在位置を+10000 にセットします。
備考	モータ停止時及びリモート時のみ有効	

## 6-4 モータ移動コマンド

### ● JOG 歩進コマンド

コマンド	JOG<d><ch>	1 パルス出力して移動します。
引数	<d> 移動方向	P/CW N/CCW
返答	なし	
使用例	JOGP1	チャンネル 1 を 1 パルス CW に進めます。
備考	リモート時のみ有効	

### ● 速度選択コマンド

コマンド	SPD<sp><ch>	モータ移動時の速度設定をします。
引数	<sp> 速度	L/LSPD(初速、低速) M/MSPD H/HSPD
返答	なし	
使用例	SPDHA	チャンネル 10 を HSPD に設定
備考	モータ停止時及びリモート時のみ有効	

コマンド	SPD?<ch>	モータ移動時の速度設定を確認します。
返答	LSPD/MSPD/HSPD	
使用例	SPD?1 返答: HSPD	チャンネル 1 は HSPD に設定されています。
備考		

## ● 連続移動コマンド

コマンド	SCAN<d><ch>		連続移動を行います。 (ローカルの SCAN 移動と同じ)
引数	<d>	移動方向	P/CW N/CCW
返答	なし		
使用例	SCANN2 チャンネル 2 を CCW 方向へ連続移動させます。		
備考	リモート時のみ有効		

コマンド	CSCAN<d><ch>		定速で連続移動を行います。 (移動開始から終了まで一定速度です)
引数	<d>	移動方向	P/CW N/CCW
返答	なし		
使用例	CSCANN2 チャンネル 2 を CCW 方向へ連続移動させます。		
備考	リモート時のみ有効 LSPD の値が大きい(初速度が速い)とモータが脱調を起こしますので、設定には注意してください。		

コマンド	SCANH<d><ch>		SCAN コマンドと同じ移動ですが、原点センサーを検出すると急停止します。原点検出方法(18 ページ)の方法①と同じ移動です。
引数	<d>	移動方向	P/CW N/CCW
返答	なし		
使用例	SCANHN2 チャンネル 2 を CCW 方向へ連続移動させます。		
備考	リモート時のみ有効		

## ● 絶対値移動(ABS)コマンド

<ch>には設定したいチャンネルを 0~F(16 進数表記)で入力してください。

コマンド	ABS<ch><b><deg>		絶対位置指定でモータを移動させます。
引数	<b>	バックラッシュ	(なし)/バックラッシュ移動なし B/バックラッシュ移動あり(自動調整なし) S/バックラッシュ移動あり(自動調整あり)
	<deg>	移動位置	-2,147,483,647~+2,147,483,647
返答	なし		
使用例	ABS3+10000 チャンネル 3 を 10000 の位置まで移動させます。 ABS0S-2500 チャンネル 0 を-2500 の位置までバックラッシュ補正ありで移動させます。		
備考	リモート時のみ有効 バックラッシュ移動については下記をご覧ください。		

## ● 相対値移動(REL)コマンド

コマンド	REL<ch><b><deg>		相対位置指定でモータを移動させます。
引数	<b>	バックラッシュ	(なし)/バックラッシュ移動なし B/バックラッシュ移動あり(自動調整なし) S/バックラッシュ移動あり(自動調整あり)
	<deg>	移動量	-2,147,483,647~+2,147,483,647
返答	なし		
使用例	RELC+10000 チャンネル 12 を 10000 パルス CW 方向に移動させます。 RELOS-5000 チャンネル 0 を-2500 の位置までバックラッシュ補正ありで移動させます。		
備考	リモート時のみ有効 バックラッシュ移動については下記をご覧ください。		

## ● バックラッシュ補正值設定コマンド

バックラッシュ移動の詳細は、

”4-8 バックラッシュ補正移動について” (24 ページ)を参照してください。

コマンド	B<ch>?	バックラッシュ補正值を確認します。
返答	±dddd (4桁符号付整数)	
使用例	B?3 返答: +0500 チャンネル 3 のバックラッシュ補正值は 500 です。	
備考		

コマンド	B<ch><deg>		バックラッシュ補正值を設定します。
引数	<deg>	補正值	-99,999~+99,999
初期値	+100		
返答	なし		
使用例	B0+400 チャンネル 0 のバックラッシュ補正值を 400 に設定します。		
備考	リモート時のみ有効		

## ● 原点移動コマンド

コマンド	FDHP<ch>	原点未検出の場合に、原点検出移動を行います。 原点検出方法(18 ページ)の方法②にあたる移動です。
返答	なし	
使用例	FDHP2 チャンネル 2 で原点検出移動を行います。	
備考	リモート時のみ有効	

コマンド	GTHP<ch>	原点検出済みの場合に、再度原点検出移動を行います。 原点検出方法(18 ページ)の方法③にあたる移動です。
返答	なし	
使用例	GTHP2 チャンネル 2 で原点検出移動を行います。	
備考	リモート時のみ有効	

## 6-5 停止(STOP)コマンド

これらのコマンドはリモート、ローカルモードにかかわらず有効です。

コマンド	SSTP<ch>	ESTP<ch>	指定したモータを停止させます。
返答	なし		
使用例	SSTP1 チャンネル 1 を減速停止させます。 ESTP7 チャンネル 7 を急停止させます。		
備考	SSTP は減速停止、ESTP は急停止です。		

コマンド	ASSTP	AESTP	全チャンネルのモータを停止させます。
返答	なし		
使用例	ASSTP 全チャンネルのモータを減速停止させます。 AESTP 全チャンネルのモータを急停止させます。		
備考	ASSTP は減速停止、AESTP は急停止です。		

## 6-6 移動中速度変更コマンド

コマンド	SPC<ch><deg>		動作中のモータの移動速度を PPS 単位で変更します。
引数	<deg>	速度	1~10,000,000
返答	なし		
使用例	SPC110 チャンネル 1 の速度を 10PPS に変更します。		
備考	リモート時かつ対象のモータが動作中の間のみ有効 動作開始時の速度設定に応じて、変更可能な速度範囲が変動 「4-4 速度設定の範囲について」(14 ページ) 参照		

## 6-7 同期スタート用動作保留コマンド

複数のモータを同時にスタートさせる時に使用します。  
 動作待機状態になると、以降に入力されたモータ動作コマンドを保留し、この状態を解除した時にまとめて実行されます。  
 例えば、全てのチャンネルを同時にスタートさせたい時はまず”PAUSE ON”コマンドで動作保留状態にし、その後各チャンネルにコマンドを入力します。  
 “PAUSE OFF”コマンドを入力することで、一斉に動作を開始します。

コマンド	PAUSE(半角 SP)ON PAUSE(半角 SP)OFF	動作待機状態をセット/解除します。
返答	なし	
使用例	PAUSE ON 停止している全チャンネルを動作待機状態にします。	
備考	リモート時のみ有効	

コマンド	PAUSE?	動作待機状態を確認します。
返答	ON/OFF	
使用例	PAUSE? 返答:ON 動作待機状態です。	
備考		

## 6-8 SRQ 出力機能

GPIB, LAN, RS-232C の通信において、SRQ 出力フラグを立てたチャンネルのモータ停止時に通知を送る機能です。

GPIB 通信では SRQ 信号を出力し、LAN 及び RS-232C 通信では”STOPx” (x:SRQ を出力したチャンネル)を対応した通信ラインに送信します。

### ● GPIB 通信での SRQ

SRQ 信号が出力された時、シリアルポールレジスタは 0x10 で固定されています。どのチャンネルから SRQ 信号が出力されたかを確認したい場合、”SRQ\_OUT?” コマンドで確認出来ます。

コマンド	SRQ_OUT?	SRQ が出力されたチャンネルを確認します。
返答	HHHH(4桁 16進数) b15:CHF ~ b0:CH0	
使用例	SRQ_OUT? 返答:0201 チャンネル 0 及び 9 で SRQ が出力された事を示します。	
備考	このコマンドの応答で出力の確認後、SRQ 出力済みフラグがクリアされます。PM16C-04XDL と違い、シリアルポールレジスタではどのチャンネルが停止したか確認出来ませんので、このコマンドで確認する必要があります。	

<ch>には設定したいチャンネルを 0~F(16 進数表記)で入力してください。

コマンド	SRQ<ch><md>	指定したチャンネルの SRQ 出力フラグをセット/解除します。
引数	<md>    モード	0/SRQ 解除    1/SRQ セット
返答	なし	
使用例	SRQ71 チャンネル 7 に SRQ 出力フラグをセットします。	
備考	SRQG0 で全チャンネルの SRQ 出力フラグを解除します。 SRQ 信号を出力するとフラグはクリアされます。	

コマンド	SRQ?<ch> SRQ?G	指定したチャンネルの SRQ 出力フラグを確認します。 SRQ?G の場合は全チャンネルで確認します。
返答	0/SRQ 出力フラグ無 1/SRQ 出力フラグ有 HHHH(4桁 16進数)    b15:CHF ~ b0:CH0    (SRQ?G 送信時) 1 の立っているビットに SRQ 出力フラグがセットされています。	
使用例	SRQ?0 返答:1    CH0 に SRQ 出力フラグが立っています。	
備考		

● LAN/RS-232C 通信での SRQ

以下のコマンドは LAN 通信をお使いの場合です。

RS-232C 通信で SRQ 出力機能をお使いの場合は、以下のコマンドの "LN\_" を "RS\_" に置き換えてください。

SRQ 出力フラグは LAN、RS-232C、GP-IB でそれぞれ独立しております。

PM16C-16A においては、LAN で 8 ポート存在しておりますが、

SRQ が出力されるポートは、最後に "LN\_SRQx1"(x:0~F)を送信したポートになります。

例) LAN ポート 1 に "LN\_SRQ11"を送信

LAN,ポート 2 に "LN\_SRQ21"を送信

これらを順に行った場合、SRQ は

LAN ポート 2 に "STOP1"と "STOP2"が出力されます。

コマンド	LN_SRQ<ch><md>		指定したチャンネルの SRQ 出力フラグをセット/解除します。最後にこのコマンドを送信したポートに SRQ が出力されます。
引数	<md>	モード	0/SRQ 解除 1/SRQ セット
返答	なし		
使用例	LN_SRQ71 チャンネル 7 に SRQ 出力フラグをセットします。		
備考	LN_SRQG0 で全チャンネルの SRQ 出力フラグを解除します。 SRQ 信号を出力するとこのフラグはクリアされます。		

コマンド	LN_SRQ?<ch> LN_SRQ?G	指定したチャンネルの SRQ 出力フラグを確認します。 SRQ?G の場合は全チャンネルで確認します。
返答	0/SRQ 出力フラグ無 1/SRQ 出力フラグ有 HHHH(4桁 16進数) b15:CHF ~ b0:CH0 (LN_SRQ?G 送信時) 1 の立っているビットに SRQ 出力フラグがセットされています。	
使用例	SRQ?0 返答:1 CH0 に SRQ 出力フラグが立っています。	
備考		

# 7 パラメータ設定コマンド

## 7-1 モータ基本設定

<ch>には設定したいチャンネルを 0~F(16進数表記)で入力してください。

コマンド	SETMT<ch><en><hd><ac><pl>		モータの基本動作設定を行います。
引数	<en>	モータ イネーブル	0/モータ動作無効 1/モータ動作有効 0にするとCW,CCW両方のLSが入ったのと同じ状態になり、移動を伴う動作が無効になります。
	<hd>	ホールドオフ	0/ホールドオフ信号出力有 1/ホールドオフ信号出力無 2/モータ動作時ホールド信号出力 3/常時ホールド信号出力 0,2の時は、モータ停止中にホールドオフ信号が外部ドライバに対して出力されます。2,3では、信号の極性が0,1から反転しモータ通電信号として使用できます。
	<ac>	加減速方式	0/Const(定速) 1/Trape(台形) 2/Schar(S字) 詳細は移動速度設定(12ページ)を参照してください。
	<pl>	パルス出力 方式	0/Pulse-Pulse 1/Pulse-Direction (CW時DirectionがHレベル) 2/Pulse-Direction-Reverse(CCW時DirectionがHレベル)
返答	なし		
使用例	SETMT01110 チャンネル0のモータの動作を有効に、ホールドオフ出力無し、台形加減速モード、P-P出力に設定します。		
備考	リモート時のみ有効 網掛けされている項目がパラメータリセット時の初期設定です。		

コマンド	SETMT?<ch>	モータの基本動作設定を確認します。
返答	<en><hd><ac><pl> 意味は”SETMTx”コマンドを参照してください。	
使用例	SETMT?3 返答:1011	
備考		

コマンド	HOLD<ch><on>		ホールドオフ信号の出力を設定します。
引数	<on>	状態	OFF/ホールドオフ信号出力有効 ON/ホールドオフ信号出力無効
返答	なし		
使用例	HOLD3ON チャンネル3のホールドオフ信号出力を無効にします。		
備考	リモート時のみ有効 網掛けされている項目がパラメータリセット時の初期設定です。 SETMT コマンドのホールドオフ設定と同じです。		

7 パラメータ設定コマンド

コマンド	HOLD?<ch>	ホールドオフ信号の出力を確認します。
返答	OFF/ホールドオフ信号出力有効 ON/ホールドオフ信号出力無効	
使用例	HOLD?3 返答:ON チャンネル 3 のホールドオフ信号出力は無効です。	
備考		

コマンド	H_ONTM<ch><t>	モータに励磁してから実際に動くまでの時間を設定します。
引数	<t>	励磁時間 設定範囲:50 ~ 3000msec. 10ms 刻み 初期値 80msec.
返答	なし	
使用例	H_ONTM7500 チャンネル 7 はホールドオフ解除してから 500ms 後に動作を行います。	
備考	リモート時のみ有効	

コマンド	H_ONTM?<ch>	モータに励磁してから実際に動くまでの時間を確認します。
返答	DDDmsec.	
使用例	H_ONTM?A 返答:100msec. チャンネル A はホールドオフ解除してから 100ms 後に動作を開始します。	
備考		

コマンド	H_OFTM<ch><t> HOLDTM<ch><t>	モータが停止してからホールドオフ信号を出力するまでの時間を設定します。どちらのコマンドも有効です。
引数	<t>	励磁時間 設定範囲:50 ~ 3000msec. 10ms 刻み 初期値 500msec.
返答	なし	
使用例	H_OFTMC1200 チャンネル C は停止してから 1200ms 後にホールドオフ信号を出力します。	
備考	リモート時のみ有効	

コマンド	H_OFTM?<ch> HOLDTM?<ch>	モータが停止してからホールドオフ信号を出力するまでの時間を確認します。どちらのコマンドも有効です。
返答	DDDmsec.	
使用例	H_OFTM?5 返答:1000msec. チャンネル 5 はホールドオフ解除してから 1000ms 後に動作を開始します。	
備考		

コマンド	STOPMD<ch><pb><ls>		モータが停止する方法を設定します。
引数	<pb>	STOP ボタンによる停止	0/減速停止 1/急停止
	<ls>	リミットスイッチによる停止	
初期値	<pb>:0    <ls>:0		
返答	なし		
使用例	STOPMD001 チャンネル 0 をボタンでは減速停止、LS では急停止するように設定します。。		
備考	リモート時のみ有効		

コマンド	STOPMD?<ch>	モータの停止方法を確認します。
返答	<pb><ls>    意味は”STOPMDx”コマンドを参照してください。	
使用例	STOPMD?3	返答:01
備考		

## 7-2 動作速度設定

コマンド	SPD<sp><ch><pps>		LSPD,MSPD,HSPD 選択時に適用される移動速度を設定します。
引数	<sp>	速度	L/LSPD M/MSPD H/HSPD 設定したい速度を選択します。
	<pps>	速度(pps)	1~10,000,000 1pps 単位で(1 秒間の出力パルス数)移動速度を設定します。 L/M/H の最大値で設定可能な範囲が変動します。 詳細は「4-4 速度設定の範囲について」(14 ページ) 参照してください。
初期値	LSPD/10pps	MSPD/650pps	HSPD/3,700pps
返答	なし		
使用例	SPDH02000	チャンネル 0 の HSPD 選択時の速度を 2000pps に設定します。	
	SPDLF50	チャンネル F の LSPD 選択時の速度を 50pps に設定します。	
備考	モータ停止時及びリモート時のみ有効		

コマンド	SPD<sp>?<ch>	LSPD,MSPD,HSPD 選択時に適用される移動速度を確認します。
引数	H/HSPD    M/MSPD    L/LSPD 現在そのモータにセットされている速度を表示します。	
返答	DDDDDD(6 桁以上の整数)	
使用例	SPDL?F	返答:000050    チャンネル F の LSPD は 50pps です。
備考		

<ch>には設定したいチャンネルを 0~F(16 進数表記)で入力してください。

コマンド	SPDAL?	LCD 表示のモータに設定されている速度を表示します。
返答	<0123>/<sp>dddddd/<sp>dddddd/<sp>dddddd/<sp> d d d d d	
	<0123>	ディスプレイに表示されているチャンネルを 4 桁の 16 進数表記で表します。この順番で以下のパラメータを表示します。
	<sp>	H/HSPD M/MSPD L/LSPD 現在そのモータにセットされている速度を表示します。
	dddddd	pps 単位での速度を表示します。
使用例	SPDAL? 返答: 0123/M000650/H010000/L000100/M000650	
備考	モータが動作中の場合は、dddddd 部分の表示が 000000 で表示されます。	

### 7-3 加減速レート設定

コマンド	RTE<ch><cd>	加減速レートをコードで設定します。
引数	<cd> 加減速コード	0~115 までの数字でコードを入力します。 コードと実際の加減速度の関係は 49 ページを参照してください。
初期値	013	
返答	なし	
使用例	RTE040 チャンネル 0 の加減速レートコード番号を 40 に設定します。	
備考	モータ停止時及びリモート時のみ有効	

コマンド	RTE?<ch>	加減速レートコードを確認します。
返答	DDD (3 桁整数)	
使用例	RTE?0 返答:050 チャンネル 0 の加減速レートコードは 50 です。	
備考		

コマンド	RRATE<ch><rrt>	加減速レートを実数で設定します。
引数	<rrt> レート値	5000~0.00125
初期値	300.000	
返答	なし	
使用例	RTE02.5 チャンネル 0 の加減速レートを 2.5ms/1000pps に設定します。	
備考	モータ停止時及びリモート時のみ有効、詳細は次ページ参照	

コマンド	RRATE?<ch>	加減速レートを実数で確認します。
返答	DDD.ddd (小数点以下 3 桁の実数)	
使用例	RRATE?0 返答:2.500 チャンネル 0 の加減速レートは 2.5ms/1000pps です。	
備考		

## 7-4 加減速レートの詳細

加減速レートは 0~115 でコード化された数値です。

各コードに対応する加減速値は以下の表の通りです。

(V1.01~)実際に設定される値は下記の刻み及び設定範囲の影響を受けます。

例えば最高速度が 30,000 以下の場合コード No.73 以降は 0.5 で固定されます。

SETUP 画面で表示される値および RRATE?コマンドの応答は実際に設定された値です。

単位: ms/1000pps(0pps から 1000pps の速度に達するまでに必要な時間)

NO	RATE	NO	RATE	NO	RATE	NO	RATE	NO	RATE	NO	RATE
0	1000	20	150	40	22	60	3.3	80	0.47	100	0.068
1	910	21	130	41	20	61	3	81	0.43	101	0.062
2	820	22	120	42	18	62	2.7	82	0.39	102	0.056
3	750	23	110	43	16	63	2.4	83	0.36	103	0.051
4	680	24	100	44	15	64	2.2	84	0.33	104	0.047
5	620	25	91	45	13	65	2	85	0.3	105	0.043
6	560	26	82	46	12	66	1.8	86	0.27	106	0.039
7	510	27	75	47	11	67	1.6	87	0.24	107	0.036
8	470	28	68	48	10	68	1.5	88	0.22	108	0.033
9	430	29	62	49	9.1	69	1.3	89	0.2	109	0.030
10	390	30	56	50	8.2	70	1.2	90	0.18	110	0.027
11	360	31	51	51	7.5	71	1.1	91	0.16	111	0.024
12	330	32	47	52	6.8	72	1	92	0.15	112	0.022
13	300	33	43	53	6.2	73	0.91	93	0.13	113	0.020
14	270	34	39	54	5.6	74	0.82	94	0.12	114	0.018
15	240	35	36	55	5.1	75	0.75	95	0.11	115	0.016
16	220	36	33	56	4.7	76	0.68	96	0.1		
17	200	37	30	57	4.3	77	0.62	97	0.091		
18	180	38	27	58	3.9	78	0.56	98	0.082		
19	160	39	24	59	3.6	79	0.51	99	0.075		

### 実数でのレート設定

PM16C-16A では、リモートで設定する場合に限り実数値での設定が可能になりました。

設定可能な範囲は各軸の LSPD, HSPD, MSPD の最高速度によって変動します。

設定可能な範囲外に設定した場合、最高速度に準じた上限、下限値に設定されます。

最高速度を下げるなどして刻みが増えた場合、その刻みで設定できる値になるように切り捨てます。ファームウェアバージョン 1.01 以降、最高速度が 30,000 以下の場合のレート有効範囲が変更されました。

最高速度が	30,000	以下の場合	5000	～	0.5 (ms/1000pps, 0.5 刻み)
最高速度が	150,000	以下の場合	1500	～	0.1 (ms/1000pps, 0.1 刻み)
最高速度が	1,500,000	以下の場合	150	～	0.01 (ms/1000pps, 0.01 刻み)
最高速度が	1,500,000	より速い場合	20	～	0.00125 (ms/1000pps, 0.00125 刻み)

例 1: LSPD:100 MSPD:1000 HSPD:10000 RATE:500 の時に HSPD を 1,000,000 に変更  
RATE 最大値は 100 のため、RATE:100 に設定されます。

例 2: LSPD:100 MSPD:1000 HSPD: 1000000 RATE:0.27 の時に HSPD を 100,000 に変更  
RATE 最小値は 0.1 の 0.1 刻みのため、RATE:0.2 に設定されます。

## 7-5 リミットスイッチ関連の設定

コマンド	SETLS<ch><D><lsen>0<lsiv>		リミットスイッチの基本動作設定を行います。
引数	<D>	デジタル LS イネーブル	0/デジタルリミットスイッチ無効 1/デジタルリミットスイッチ有効
	<lsen>	LS イネーブル	0/LS 無効 1/LS 有効 (V1.01~, HP のみ)2/LS と HP 共有 0 の時はリミットスイッチを検出してもモータが停止し ません。111 の様に 3 桁で表記され、HPLS,CCWLS,CWLS の順番で表示されます。 2 は HPLS のみ有効な設定です。リミットスイッチを原点 センサとして扱った原点検出移動が可能になります。この 設定時は CW,CCWLS が有効で固定されます。
	<lsiv>	LS 極性	0/N.Open(A 接点) 1/N.Close(B 接点) リミットスイッチの極性を選択します。 <lsen>と同様の書式で、3 桁 2 進数で表記されます。
返答	なし		
使用例	SETLS201110011 チャンネル 2 のデジタル LS を無効、LS を全て有効にし、 LS の極性を HPLS を N.Open、CW,CCWLS を N.Close にします。		
備考	リモート時のみ有効 網掛けされている項目がパラメータリセット時の初期設定です。		

コマンド	SETLS?<ch>	リミットスイッチの基本動作設定を確認します。
返答	<D><lsen>0<lsiv>	意味は"SETLS"コマンドを参照してください。
使用例	SETLS?2	応答:01110000
備考		

コマンド	<D>L<ch><dls>		デジタル LS 有効時の閾値を設定します。
引数	<D>	設定する側	F/CW 側 B/CCW 側
	<dls>	設定値	-2,147,483,647~+2,147,483,647
初期値	CCW 側: -1,000,000	CW 側: +1,000,000	
返答	なし		
使用例	FL0+10000000	CH0 の CW デジタル LS 値を 10,000,000 に設定します。	
	BL0-1000	CH0 の CCW デジタル LS 値を-1,000 に設定します。	
備考	モータ停止時及びリモート時のみ有効		

コマンド	<D>L?<ch>	デジタル LS の設定値を確認します。	
引数	<D>	設定する側	F/CW 側 B/CCW 側
返答	±ddddddd (符号付 7 桁以上の整数)		
使用例	FL?2	応答:+1000000	
備考			

## 7-6 ホームポジション関連の設定

<ch>には設定したいチャンネルを 0~F(16進数表記)で入力してください。

コマンド	SETHP<ch>0<hpf><hpd><atd>		ホームポジション(原点)設定方法の変更、検出状況の書き換えを行います。
引数	<hpf>	原点検出状況	0/未検出 1/検出済
	<hpd>	原点検出方向	0/CW 1/CCW 原点を検出した時に移動していた方向を記録しております。
	<atd>	自動原点検出開始方向	0/CW 1/CCW 原点が設定されていない時に自動原点検出動作を行うと最初に移動する方向です。
返答	なし		
使用例	SETHP00001 チャンネル0の原点検出状況を未検出、検出時の移動方向をCWに書き換え、自動原点検出開始方向をCCWに設定します。		
備考	リモート時のみ有効 網掛けされている項目がパラメータリセット時の初期設定です。		

コマンド	SETHP?<ch>	原点検出情報、方法の確認をします。
返答	0<hpf><hpd><atd> 意味は”SETHP”コマンドを参照してください。	
使用例	SETHP?2 応答:0110 原点検出	
備考		

コマンド	SHP<ch><pos>	通常は自動設定される原点位置データを強制的に書き換えます。
引数	<pos>	位置
返答	なし	
使用例	SHP5+10000 チャンネル5の原点を10,000に設定します。	
備考	リモート時のみ有効	

コマンド	SHP?<ch>	原点位置データを読み出します。
返答	原点検出済みの場合/ ±ddddddd(符号付7桁以上の整数) 原点未検出の場合/ NO H.P	
使用例	SHP?5 返答:+0010000	
備考		

コマンド	SHPF<ch><off>		原点オフセット値を設定します。 ”GTHP”コマンドで自動原点再検出動作を行う際、原点位置 ±オフセット値で減速してから検出を行います。
引数	<off>	オフセット	0 ~ 99,999
初期値	100		
返答	なし		
使用例	SHPF51000 チャンネル 5 のオフセットを 1,000 に設定します。		
備考	リモート時のみ有効		

コマンド	SHPF?<ch>	原点オフセット値を確認します。
返答	dddd(4桁)	
使用例	SHPF?5	返答:0100
備考		

## 7-7 ローカルモードデータ設定

コマンド	S<mode><ch><pos>		ローカルモードで使われる各種値を設定します。
引数	<mode>	対象モード	REL/ REL モード時 START ボタンで相対移動する値 ABS/ ABS モード時 START ボタンで絶対移動する値 PRS/ SCAN モード時 PRESET ボタンで設定される値
	<pos>	設定位置	-2,147,483,647~+2,147,483,647
初期値	REL:+10000	ABS: 0	PRS:0
返答	なし		
使用例	SPRSB+10000 チャンネル 11 のプリセットボタンを押した時の プリセット値を+10000 にセットします。		
備考	リモート時のみ有効		

コマンド	S<mode>?<ch>		ローカルモードで使われる各種値を確認します。
引数	<mode>	対象モード	REL/ REL モード時 START ボタンで相対移動する値 ABS/ ABS モード時 START ボタンで絶対移動する値 PRS/ PRESET ボタンを押した時に設定される値
返答	±ddddddd(符号付 7 桁以上整数)		
使用例	SPRS?1	返答: +0002500	プリセットボタンを押した時チャンネル 1 のカウンタが+2500 に設定されます。
備考			

7 パラメータ設定コマンド

<ch>には設定したいチャンネルを 0～F(16 進数表記)で入力してください。

コマンド	SETJG<ch><pos>	ローカルモード時、JOG スイッチを 1 回倒した時の移動量を設定します。
引数	<pos>    ステップ数	1 ～ 99,999
初期値	1	
返答	なし	
使用例	SETJG7200    ch7 の JOG スイッチを倒した時に 200 パルス出力します。	
備考	リモート時のみ有効	

コマンド	SETJG?<ch>	JOG スイッチを 1 回倒した時の移動量を確認します。
返答	dddd(4 桁整数)	
使用例	SETJG?1    返答: 0050	
備考		

コマンド	SBKL<ch>(半角 SP)<md>	ローカルモードで ABS/REL 移動を行ったときにバックラッシュ補正を行うか設定します。
引数	<md>    モード	DS: バックラッシュ補正なし EN: バックラッシュ補正あり
初期値	DS	
返答	なし	
使用例	SBKL4 EN    ch4 では ABS/REL モードの動作でバックラッシュ補正移動を行います。	
備考	リモート時のみ有効 ABS/REL モードで START ボタンを押しての移動にのみ設定が適用されます。 JOG スイッチを倒しての操作、コマンドによる操作には適用されません。 自動調整は有効になります。	

コマンド	SBKL?<ch>	ローカルモードで ABS/REL 移動を行ったときにバックラッシュ補正を行うか確認します。
返答	EN/DS	
使用例	SBKL?4    返答: EN	
備考		

## 7-8 ディスプレイ設定

コマンド	SETCH<ch><ch><ch><ch>		LCD に表示する ch を選択します。
引数	<ch>	チャンネル	Pos.A から D まで順に表示する ch を 16 進数でセットします。表示を変更しない場所には“-“を入力してください。同じ ch を 2 箇所以上同時に表示する事は出来ません。
返答	なし		
使用例	SETCH0123 LCD に Pos.A から順に ch0,1,2,3 を表示します。 SETCH--8A LCD の Pos.C,D に ch8,10 を表示します。		
備考	リモートモードで、かつ LCD に表示されているモータが全て停止している時に有効です。		

コマンド	SETCH?	LCD に表示されている ch を確認します。
返答	XXXX(4 桁 16 進数)	Pos.A から D まで順番に表示します。
使用例	SETCH? 返答: 0123	
備考		

コマンド	LCDB(半角 SP)<brt>		LCD バックライトの輝度を調整します。
引数	<brt>	輝度	1~100 の整数を入力してください。
初期値	100		
返答	なし		
使用例	LCDB 50		
備考	リモートモード時のみ有効		

コマンド	LCDB?	LCD バックライトの輝度を確認します。
返答	001~100 の 3 桁整数	
使用例	LCDB? 返答: 050	
備考		

## 8 Timing out 信号出力

LCD に表示されている 4 つのチャンネルからは、現在のパルス位置に応じて+5V の TTL レベル信号をフロントパネルの LEMO コネクタから得る事が出来ます。信号の種類は GATE 信号とパルス信号が使用可能です。

### ● GATE 信号

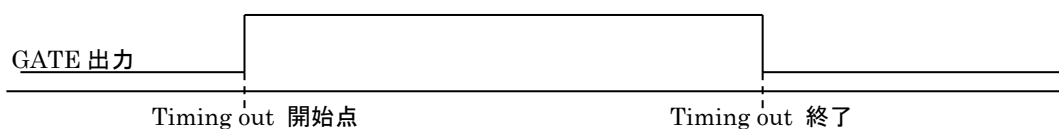

現在位置が開始点から終了点の範囲内である時、出力が H レベルになります。開始点と終了点の数値を入れ替えても同様の出力になります。

開始点と終了点の値を同じに設定した時は、パルス出力速度の幅の信号がその点を通じた時に出力されます。

(例) START,STOP を 10000 に設定し、1000PPS で通過した場合は位置 10000 を通過した時に 1ms のパルス幅の GATE 信号が出力されます。

### ● パルス信号

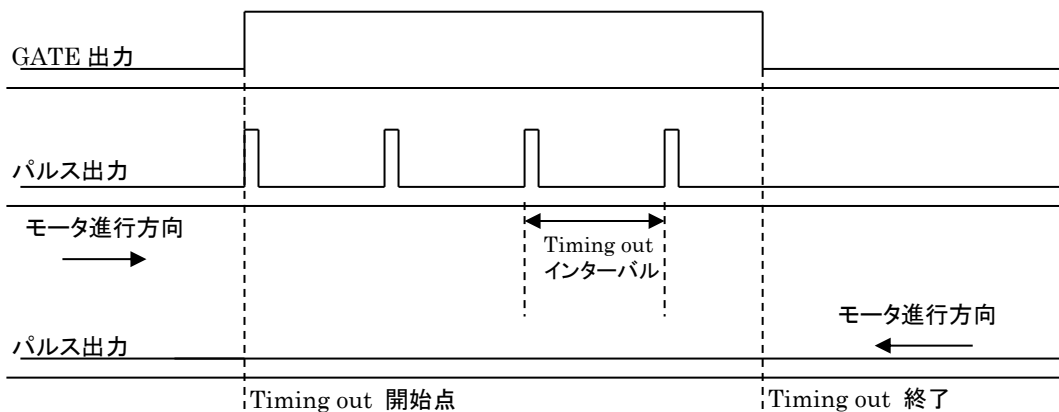

モータの進行方向が開始点から終了点へ向かっている時に、START を通過すると設定したパルス幅(200ns ~ 1ms)のパルスを出力し、その地点より STOP を通過するまで

インターバルの値だけ進む度にパルスを出力します。

進行方向が逆(終了点から開始点)の時はパルスを出力しません。

モータを CCW 方向に動作させてパルスを出力したい時は開始点の値が終了点より大きくなる様に設定してください。

## ● 出力方法

### 1. タイミング信号の設定を行います。

ローカルモードでは「Page7 TIMING OUT 信号設定」(30 ページ)を参照して設定を行ってください。リモートモードでは以下のコマンドで設定出来ます。  
<ch>には設定したいチャンネルを 0~F(16 進数表記)で入力してください。

コマンド	TMGM<ch><type>		タイミング信号の種類を選択します。
引数	<type>	信号の種類	0/信号出力無し 1/GATE 信号 2/200ns パルス 3/10 $\mu$ s パルス 4/100 $\mu$ s パルス 5/1ms パルス 6/マニュアルレベル出力 7/マニュアル 1 $\mu$ s パルス出力 8/マニュアル 10 $\mu$ s パルス出力 9/マニュアル 100 $\mu$ s パルス出力 A/マニュアル 1ms パルス出力
返答	なし		
使用例	TMGM15		
備考	リモート時のみ有効 網掛けされている項目がパラメータリセット時の初期設定です。		

コマンド	TMGM?<ch>	タイミング信号の種類を確認します。
返答	0~A(16 進数 1 桁整数) 意味は”TMGMx”の<type>を参照	
使用例	TMGM?2	返答:1
備考		

コマンド	TMG<md>?<ch>	タイミング信号の開始点または終了点を読み出します。
引数	<md>	モード S/開始点 E/終了点
返答	±ddddddd(符号付 7 桁整数)	
使用例	TMGE?2	返答: +0050000
備考		

コマンド	TMGI<ch><data>	タイミングパルス出力時のインターバルを設定します。
引数	<data>	インターバル 1~2,147,483,647
初期値	200	
返答	なし	
使用例	TMGIF1000 chF のタイミングパルスインターバルを 1,000 に設定します。	
備考	リモート時のみ有効	

コマンド	TMGI?<ch>	タイミングパルス出力時のインターバルを確認します。
返答	ddddddd(符号無 8 桁整数)	
使用例	TMGI?F	返答: 00001000
備考		

コマンド	TMG<md><ch><data>	タイミング信号の開始点または終了点を設定します。	
引数	<md>	モード	S/開始点設定 E/終了点設定
	<data>	開始(終了)点	-2,147,483,647~+2,147,483,647
初期値	開始点: +1,000 終了点: +10,000		
返答	なし		
使用例	TMGS2+10000 ch2 のタイミング信号開始点を 10,000 に設定します。 TMGE2+50000 タイミング信号終了点を 50,000 に設定します。		
備考	リモート時のみ有効		

2. パルスの場合、タイミング信号の開始点と終了点の外側にモータを移動させます。  
CW への移動でパルスを観測する場合は開始点よりも CCW 側へ、  
CCW への移動の場合は開始点よりも CW 側へ移動させてください。  
ゲートの場合は、この操作は必要ありません。

3. タイミング信号の出力準備を行います。  
ローカルモードではモータ駆動画面(15 ページ)で該当するチャンネルに「#」を付けてください。リモートモードでは以下のコマンドを入力してください。

コマンド	TMG<md><ch>	タイミング信号出力準備モードを設定/解除します。 マニュアル出力時は、信号を出力します。	
引数	<md>	状態	R/出力準備、H レベル、パルス出力(マニュアル) C/解除、L レベル出力(マニュアル)
初期値	解除		
返答	なし		
使用例	TMGR0 ch0 のタイミング信号出力準備を行います。 マニュアルモード時は、レベル出力であれば TMGR で H レベルの信号を出力します。 パルス出力であれば TMGR で設定した幅のパルスを 1 回出力します。		
備考	リモート時のみ有効		

コマンド	TMGR?<ch>	タイミング信号出力準備モードかを確認めます。 マニュアル出力時は、現在の出力を応答します。	
返答	YES/タイミング信号出力準備モードです。 NO/準備モードではありません。 HIGH、LOW/(マニュアル出力)現在の出力を応答します。 PULSE/(マニュアル出力)パルス出力モードです。		
使用例	TMGR?F	返答: NO	
備考			

4. モータを終了点の方向に起動すると開始点を通り過ぎた時から信号の出力を行います。ゲートモードの場合はタイミング信号の出力準備状態を解除するまで信号を開始点と終了点間で出力します。パルスモードの場合は1回パルスを出力すると出力準備状態が解除されますが、終了点を通り過ぎるまでは、途中で停止しても同じ方向に移動再開した場合はパルスの出力が行われます。

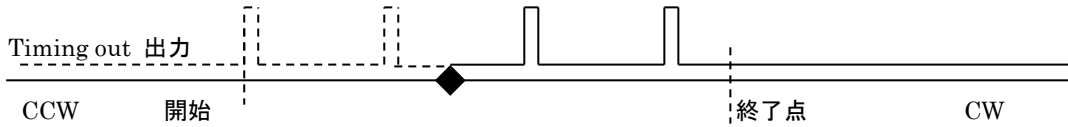

CW 方向に移動中、上図の◆で停止し動作を再開した場合、Timing out 出力の実線部ではパルスが出力されます。点線部は既に出力されたとみなし、CCW 方向に進んでもパルスは出力されません。

もし、◆で停止して CW 方向に移動した際にパルスを出力したくないのであれば、“TMGCx”コマンドで出力準備状態を解除すれば次回に準備状態にするまでパルスは出力されません。

#### ● タイミング信号マニュアル出力モード

コマンド”TMGM<ch><type>”で<type>に6を設定するとタイミング信号を任意でレベル出力に、

7~Aを設定すると1パルス出力できます。6の場合、TMGR<ch>でHレベルを、TMGC<ch>で

Lレベルを出力します。

7~Aの場合、TMGR<ch>を入力するたびに設定した幅のパルスを1回出力します。

#### ● タイミング信号出力チャンネル固定モード

タイミング信号出力チャンネルがLCDでの表示位置に連動する従来のモードに加え、出力チャンネルを固定するモードが使用可能です。例としてTP0をCH0に設定した場合、LCD最上行にCH0が表示されていなくてもTP0からCH0のタイミング信号が出力されるのが出力チャンネル固定モードの特徴です。

ローカル操作では「Page8 TIMING OUT チャンネル設定」(31ページ)で設定変更が行えます。リモート操作では以下のコマンドで設定を行います。

コマンド	TMGFX(半角 SP)<md>	タイミング信号の出力チャンネルモードを設定します。
引数	<md> 出力モード	DS/ディスプレイ表示のチャンネルから出力 EN/出力チャンネル固定モード
返答	なし	
使用例	TMGFX EN	
備考	リモート時で、全チャンネルのモータ停止時のみ有効 網掛けされている項目がパラメータリセット時の初期設定です。	

コマンド	TMGFX?	タイミング信号の出力チャンネルモードを確認します。
返答	DS/ ディスプレイ表示のチャンネルから出力 EN/ 出力チャンネル固定モード	
使用例	TMGFX? 返答:EN	
備考		

出力チャンネル固定モードが有効の時に、以下のコマンドで出力するチャンネルを設定します。

確認はいつでも可能ですが、設定は固定モードでないと反映されません。

コマンド	TMGCH<ch><ch><ch><ch>		タイミング信号を出力するチャンネルを設定します。
引数	<ch>	チャンネル	TP0 から TP3 まで順番に、信号を出力するチャンネルを 16 進数表記で入力してください。表示を変更しない場所には“-“を入力してください。2 箇所以上同時に同じ ch は設定出来ません。
返答	なし		
使用例	TMGCH48CF TP0 にチャンネル 4、TP1 にチャンネル 8、TP2 にチャンネル 12、TP3 にチャンネル 15 を割り当てます。		
備考	タイミング信号出力チャンネル固定モードの時に有効 リモート時で、設定前、後双方のチャンネルが停止している時に有効		

コマンド	TMGCH?	タイミング信号出力チャンネルを確認します。
返答	<ch><ch><ch><ch> TP0 から順に 16 進数で応答	
使用例	TMGCH? 返答:48CF	
備考		

#### 補足: タイミング信号出力チャンネル固定モード時のチャンネル切替について

タイミング信号出力チャンネル固定モード時は、リモートモードでも CH SEL スイッチ、“SETCH”コマンドによる LCD 表示チャンネルの切替が可能となっております。

## 9 その他の操作

### 9-1 チャンネルコメント設定

各チャンネルには、3文字までコメントを設定する事が出来ます。チャンネルコメントは初期状態では表示されておりませんので、以下の方法でコメントを表示出来ます。

タイミング信号出力ポート表示

0	0	H		T	P	0			0	1	2	3	4	5	6	7	8	9
0	1	H	#	T	P	1	-		0	1	2	3	4	5	6	7	8	9
0	2	M	#	T	P	2	-		0	1	2	3	4	5	6	7	8	9
1	5	L		T	P	3			0	1	2	3	4	5	6	7	8	9

チャンネルコメント表示

0	0	H		C	H	0			0	1	2	3	4	5	6	7	8	9
0	1	H	#	C	H	1	-		0	1	2	3	4	5	6	7	8	9
0	2	M	#	C	H	2	-		0	1	2	3	4	5	6	7	8	9
1	5	L		C	H	F			0	1	2	3	4	5	6	7	8	9

通信コマンドでは、以下のコマンドで表示切替が可能です。

コマンド	LCD_DISP(半角スペース)<md>	LCD の表示を切り替えます。	
引数	<md>	状態	T/タイミング出力ポート表示 C/チャンネルコメント表示
初期値	タイミング出力ポート表示		
返答	なし		
使用例	LCD_DISP C		
備考	リモート時のみ有効		

#### ● チャンネルコメントの設定方法(ローカル)

1. 文字を入力したい箇所にカーソルを移動させます。
2. テンキーに割り当てられた文字種選択ボタンで入力したい文字種を選択します。
3. 文字送り、文字戻しボタンを目的の文字が出るまで何回も押して入力します。

テンキーで入力出来る記号は「+, -, ., /, ;, <, >, ?」です。  
[¥]^\_」です。

文字送り	7	Z Y X : :	8	z y x : :	9	8 7 6	0	< ; ~ ^
文字種選択	4	M	5	m	6	5	±	:
文字戻し	1	: : C B A	2	: : c b a	3	4	CLR	/ . - , +

例) CH1に「A-4」とコメントを付けたい時

0	0		H		C	H	0			0	1	2	3	4	5	6	7	8	9
0	1		H	#	C	H	1		-	0	1	2	3	4	5	6	7	8	9
0	2		M	#	C	H	2		-	0	1	2	3	4	5	6	7	8	9
1	5		L		C	H	F			0	1	2	3	4	5	6	7	8	9

1. チャンネルコメント表示モードにして、下図の色付いた場所にカーソルを移動します。
2. 「A」を入力する為に、テンキーの「4」を押して大文字英字を入力します。  
この時、カーソルの場所には「M」が表示されますので、テンキーの「1」を「A」が表示されるまで繰り返し押します。  
入力が完了すると以下の様に表示されます。

0	0		H		C	H	0			0	1	2	3	4	5	6	7	8	9
0	1		H	#	A	H	1		-	0	1	2	3	4	5	6	7	8	9
0	2		M	#	C	H	2		-	0	1	2	3	4	5	6	7	8	9
1	5		L		C	H	F			0	1	2	3	4	5	6	7	8	9

3. 「-」を入力する為に、カーソルを上図の色付きの場所に移動させ  
テンキーの「±」を押して記号を入力します。  
カーソルの場所には「:」が表示されますので、テンキーの「CLR」を「-」が表示されるまで繰り返し押します。

0	0		H		C	H	0			0	1	2	3	4	5	6	7	8	9
0	1		H	#	A	-	1		-	0	1	2	3	4	5	6	7	8	9
0	2		M	#	C	H	2		-	0	1	2	3	4	5	6	7	8	9
1	5		L		C	H	F			0	1	2	3	4	5	6	7	8	9

4. 「4」を入力する為に、カーソルを上図の色付きの場所に移動させ「9」ボタンを3回押して  
「A-4」がチャンネル1のコメントに設定され、入力が完了しました。

### ● チャンネルコメントの設定方法(リモート)

チャンネルコメントの設定及び確認コマンドは以下になります。

コマンド	CHCMNT<ch>(半角 SP)<cmt>		チャンネルコメントを設定します。
引数	<cmt>	コメン ト	半角 3 文字までの英数字で入力してください。
初期値	CH<ch>		
返答	なし		
使用例	CHCMNTA A-3 ch10 に”A-3”とコメントを設定します。		
備考	リモート時のみ有効		

コマンド	CHCMNT?<ch>	チャンネルコメントを確認します。<ch>に”a”を入力すると全チャンネルのコメント確認が出来ます。
返答	ccc 設定したコメントが返ってきます。 ccc ccc ccc ... ccc “CHCMNT?a”を送信した場合、ch0 から昇順で半角 SP 区切りで設定されているコメントが返ってきます。	
使用例	CHCMNT?A 返答:A-3	
備考		

## 9-2 全応答モード

本来応答の無いコマンドに応答を付加します。

追加される応答は以下の 5 種類です。元々応答のあるコマンドはそのまま返信されます。

- ・OK コマンドが届き、正常に処理が完了しました。
- ・MCC09 BUSY ERROR モータコントロール IC がビジー状態で処理が完了しませんでした。
- ・PARAMETER ERROR 入力した値が設定可能な範囲ではありません。
- ・COMMAND ERROR 実行できるコマンドが見つかりませんでした。
- ・NG コマンドは届きましたが、処理が完了しませんでした。

OK と返信された場合でも、意図した通りの動作を保証する物ではありませんので、あくまでも通信デバッグのツールとしてお使いください。

ローカルモードでは SETUP モード(32 ページ)で、リモートモードでは以下のコマンドで設定出来ます。

コマンド	ALL_REP(半角 SP)<md> ALL_REP_<md>		全応答モードを設定します。 どちらのコマンドも有効です。
引数	<md>	設定	EN/全応答モード有効 DS/無効
初期値	DS		
返答	なし(EN に設定時は”OK”の返答あり)		
使用例	ALL_REP EN		
備考	リモート時のみ有効、コマンド送信時の通信ポートのみ設定 LAN(8 ポートで共有),RS-232C, GP-IB で設定は個別になっております		

コマンド	ALL_REP?	全応答モードか確認します。
返答	EN/全応答モード有効	DS/無効
使用例	ALL_REP?	返答: DS
備考	コマンド送信時の通信ポートにおける設定が読み出されます	

### 9-3 保守用コマンド

コマンド	VER?	現在起動している ROM のファームウェアバージョン情報を読み出します。
返答	V1.00 25-08-10 PM16C-16A 等	
備考		

コマンド	VERH?	本体ハードウェアのバージョン情報を 6 桁で読み出します。
返答	HD-VER 111111 等	
備考	起動時の画面には、先頭の 1 文字が表示されます。	

コマンド	STSM?	コントロール IC(MCC09)の Status port1 の内容を読み出します。
返答	AAAA/BBBB/CCCC/DDDD	ディスプレイに表示された 4 つのチャンネルに使われている MCC09 のステータスを 4 桁の 16 進数で表示します。
使用例		
備考		

コマンド	ERRF? ERR?	エラー状態を読み出します。	
返答	ERRF?	HH	2 桁 16 進数表記 b7/BATTERY EMPTY b3/OTHER ERROR b2/PARAMETER ERROR b1/MCC09 BUSY ERROR b0/COMMAND ERROR
	ERR?	MCC09 BUSY ERROR 等 エラーの起こっているビットのうち最も下位のエラー情報を表示します。エラーが無ければ“NO ERROR” と応答します。	
使用例	ERR?	応答: COMMAND ERROR	
	ERRF?	応答: 01	
備考			

9 その他の操作

コマンド	ERRC<e>	エラーフラグをクリアします。	
引数	<e>	エラー種類	(入力なし)/全エラークリア 0/ COMMAND ERROR クリア 1/MCC06 BUSY ERROR クリア 2/PARAMETER ERROR クリア 3/OTHER ERROR クリア 7/BATTERY EMPTY クリア
返答	なし		
使用例	ERRC	全エラーをクリアします。	
備考			

コマンド	FROM?	ファームウェアを保存している 2 つの ROM のうち、どちらの ROM を使用しているか確認します。	
返答	FROM0, FROM1		
備考			

コマンド	FROM0 FROM1	ファームウェアを保存している 2 つの ROM のうち、どちらの ROM を使用して立ち上げるか設定します。	
返答	なし		
備考	PM16C-16A では、バッテリーバックアップにより異なる ROM で再起動後にパラメータが初期化されなくなりました。		

コマンド	REST	本体を再起動します。電源入れ直しと同じ動作です。	
返答	なし		
備考			

## 10 ファームウェアのバージョン UP

PM16C-16A はファームウェア(以下、FW)のバージョン UP を、通信ラインを通じてファイルを送信し、ROM に書き込むことで行うことができます。

FW 保存用の ROM は 2 つあり、起動するときに使う ROM を切り替えることで異なる 2 つのバージョンで起動出来ます。

初版ではバージョン UP ファイルが公開されておきませんが、今後公開された時にはこのページを参考にバージョン UP 作業をお願いします。

FW 更新の際は、安全の為に本体とドライバ間のケーブルを抜く、もしくはドライバの電源を切った状態で行ってください。

PM16C-16A では、バージョン UP 及び FW の切替で各種設定がリセットされなくなりました。

[https://tsuji-denshi.co.jp/manual/pm16c-04xd\\_vup\\_soft.pdf](https://tsuji-denshi.co.jp/manual/pm16c-04xd_vup_soft.pdf) (PDF ファイル) に  
ファイル送信用ソフトの取扱説明書、

[https://tsuji-denshi.co.jp/download/lan\\_rs\\_file\\_send.EXE](https://tsuji-denshi.co.jp/download/lan_rs_file_send.EXE)(EXE ファイル)に  
ファイル送信用ソフトがアップロードされております。

※ネットワークの状況によっては上記ファイル送信用ソフトでのファイル送信、アップロードに  
時間がかかる場合があります。

この項では、フリーソフトの Tera Term と LAN 通信を使用して  
バージョン UP を行うものとして説明いたします。

1. バージョン UP 用ファイルを以下 URL の PM16C-16A の項目からダウンロードします。  
[https://www.tsuji-denshi.co.jp/product/upgrade/up\\_stepping/](https://www.tsuji-denshi.co.jp/product/upgrade/up_stepping/)
2. Tera Term を起動します。
3. File -> New connection で TCP/IP を選択し、PM16C-16A の LAN\_L の IP アドレスとポート番号を入力します。接続には Telnet を使用してください。
4. SETUP -> Terminal で New-line の設定を Receive Transmit 共に CR+LF にし、Local Echo にチェックして OK で画面を抜けます。  
“VER?” コマンドを入力して返答があれば接続は正常です。
5. 本体をリモートモードにしてください。全応答モードは強制的に全ての通信で無効になります。  
(ローカルモードですとバージョン UP 用のファイルが送信されても認識されません。)
6. TeraTerm の File -> Send file をクリックすると送信するファイルを選択する画面になります。  
1.項で用意したバージョン UP 用テキストファイル(16C16A\_V1.xx.S)を選択して開いてください。本体へのアップロードが開始されます。  
**REM ランプ点滅中に本体の電源を絶対に落とさないでください。**  
ネットワークの状況によっては、ファイルの送信に時間がかかる場合があります。  
その場合は、Tera Term の window サイズを大きくしてください。
7. アップロード中は本体の REM ランプがゆっくり点滅し、完了すると速い点滅に変わり  
本体の ROM にバージョン UP ファイルを書き込み中であることを示します。  
ROM への書き込みが終了すると LOC ランプが点灯してお知らせします。
8. Tera Term を終了し接続を切断してから本体を再起動、または“REST”コマンドを入力す

ると新しいバージョンで起動します。

SETUP モード 11 ページの”FIRMWARE CHANGE”により、使用する FW (NEW:最後にダウンロードした FW、OLD:2 回前にダウンロードした FW) を切り替えることが出来ます。

バージョン UP ファイルの受信に失敗した場合、REM ランプが 5 分以上ゆっくり点滅し続けるか、高速点滅することなく点灯状態に移行します。その場合は電源を入れ直し、再度ファイルの送信をお願いします。

高速点滅中に本体の電源を落とすなどした場合、ROM に正常なデータが書き込まれず電源の再投入と同時に暴走する（初期画面が表示されない）ことがあります。

この場合には、一度電源を切ってテンキーの"8"を押しながら電源を入れると、バージョン UP 前のバージョンで起動しますので再度ファイルのアップロードを行ってください。

（この方法は通常でも以前のバージョンで起動したい場合にも使えます。）

元のバージョンでも立ち上がらなくなったら内蔵 ROM に古いバージョンが入っているのでこれを立ち上げて回復できます。以下にその手順を示します。

内部操作をする場合は必ず、コンセントを抜いて感電しないようにして行ってください。不安がある場合は、弊社にお申し付けください。

1. 電源を切って上蓋を開け、プリント基板 "TEP743" の右奥にある DIP スイッチ 1 の 2 番を ON にします (1 は OFF のまま)。
2. フロントパネルの "5" を押しながら電源を入れると、REMOTE を示す赤 LED が約 15 秒点滅し、その後赤 LED の点灯状態になって終了します。この時点では表示窓は正しい動作を行っていません。
3. 再び電源を切って DIP スイッチ 1 の 2 を OFF にします (1 は OFF のまま)。
4. REM/LOC ボタンを押しながら電源を再投入すると V1.00 の FW で立ち上がります。REM/LOC ボタンを押して上部の LED が交互に点灯すれば OK です。SETUP ボタンを押して IP アドレス、ポート番号等の変更が可能です。
5. もう一度最新の FW を通常のバージョン UP で行う同様の方法でアップロードしてください。



# 11 卷末資料

## 11-1 コマンド索引

<hr/>	
<b>A</b>	
ABSx .....	40
AESTP .....	41
ALL_REP DS .....	62
ALL_REP EN .....	62
ALL_REP? .....	63
ALL_REP_DS .....	62
ALL_REP_EN .....	62
ASSTP .....	41
<hr/>	
<b>B</b>	
B?x .....	40
Bxdddd .....	40
<hr/>	
<b>C</b>	
CHCMNT?x .....	62
CHCMNTx ccc .....	62
CSCANNx .....	39
CSCANPx .....	39
<hr/>	
<b>E</b>	
ERR? .....	63
ERRF? .....	63
ESTPx .....	41
<hr/>	
<b>F</b>	
FDHPx .....	41
FROM? .....	64
FROM0 .....	64
FROM1 .....	64
<hr/>	
<b>G</b>	
GTHPx .....	41
<hr/>	
<b>H</b>	
H_OFTM?x .....	46
H_OFTMxttt .....	46
H_ONTM?x .....	46
H_ONTMxttt .....	46
HDSTLS? .....	36, 37
HOLDTM?x .....	46
HOLDTMxttt .....	46
HOLDxOFF .....	45
HOLDxON .....	45
<hr/>	
<b>J</b>	
JOGNx .....	38
JOGPx .....	38
<hr/>	
<b>L</b>	
LCD_DISP C .....	60
LCD_DISP T .....	60
LCDB ddd .....	54
LCDB? .....	54
LN_SRQ?G .....	44
LN_SRQ?x .....	44
LN_SRQx0 .....	44
LN_SRQx1 .....	44
LOC .....	34
LS? .....	35
LS?H .....	35
LS?S .....	35
LS_16? .....	36
LS_16?H .....	36
LS_16?S .....	36
<hr/>	
<b>P</b>	
PAUSE OFF .....	42
PAUSE ON .....	42
PAUSE? .....	42
PS?x .....	36
PS_16? .....	37
PSxdddd··· .....	37
<hr/>	
<b>R</b>	
RELx .....	40
REM .....	34
REST .....	64
RRATE?x .....	48

RRATExddd.ddd .....	48
RTE?x.....	48
RTExddd.....	48

**S**

SABS?x .....	52
SABSx±dddd.....	52
SBKL?x .....	53
SBKLx DS.....	53
SBKLx EN .....	53
SCANHNx .....	39
SCANHPx .....	39
SETCH xABCD .....	53
SETCH? .....	53
SETHP?x .....	51
SETHPx0XYZ.....	51
SETJG x±dddd .....	53
SETJG?x .....	53
SETLS?x .....	50
SETLSxYYY0yyy .....	50
SETMT?x .....	45
SETMTxabcd.....	45
SHP?x.....	51
SHPF?x .....	52
SHPFxdddd .....	52
SHPx+dddd.....	51
SPCxdddd .....	41
SPDAL?.....	48
SPDH?x.....	48
SPDHx .....	38
SPDHxdddddd.....	47
SPDL?x .....	48
SPDLx.....	38
SPDLxdddddd .....	47
SPDM?x .....	48

SPDMx.....	38
SPDMxdddddd .....	47
SPRS?x.....	52
SPRSx±dddd .....	52
SREL?x .....	52
SRELx±dddd.....	52
SRQ?G.....	43
SRQ?x.....	43
SRQ_OUT? .....	42
SRQx0 .....	43
SRQx1 .....	43
SSTPx .....	41
STOPMD?x .....	47
STOPMDxAB .....	47
STS? .....	35
STS_16? .....	35
STSM?.....	63
STSx? .....	35

**T**

TMGCH?.....	59
TMGCHabcd.....	59
TMGCx.....	57
TMGFX DS .....	58
TMGFX EN.....	58
TMGFX?.....	59
TMGI?x .....	57
TMGIxdddddd .....	57
TMGR?x .....	57
TMGRx.....	57

**V**

VER? .....	63
VERH? .....	63

## 11-2 バッテリーバックアップ用電池の交換

PM16C-16A は、バッテリーバックアップ用のボタン電池を使用しており、電源を切っても各軸の設定、および現在位置を保持しております。

5年以上の寿命がありますが、電池が無くなると電源を落とした時に設定、位置情報の保持が出来なくなります。その状態で電源を起動すると、LCD に”BATT EMPTY”と一定間隔で表示され、”ERR?” コマンドで”BATTERY EMPTY” と応答されます。

バックアップ電池の交換の際には、CR2032 を 1 つご用意ください。

本体の上蓋を開けると、中央にある基板の左下にある BAT1 に電池が収納されております。

電池にかかっているツメ(右図の円で囲まれている箇所)とは反対側に電池を押し込み、電池を取り外して新しい電池に交換してください。交換が完了しましたら、ツメが電池に引っかかるように電池を押し込んでください。

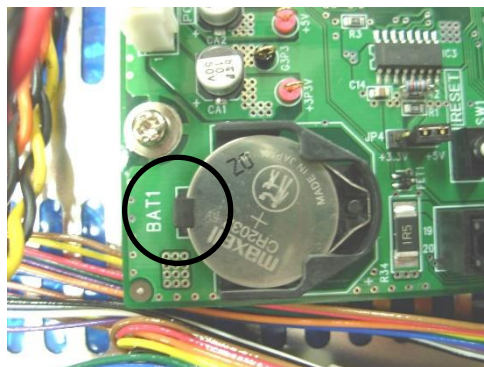

電池の交換が完了しましたら、本体の電源を入れてください。1回目の電源投入の際は”BATT EMPTY”と表示されますが、その後電源を再投入しまして、2回目以降に先程の表示がされなくなりましたら電池交換完了です。

## 12 改訂履歴

---

改訂番号	日付	改訂内容
初版	2025/08/13	リリース版発行
改訂 1	2025/09/10	1.概要に PM16C-16、PM16C-04XDL から変更になった箇所を列挙した。コマンド説明の誤り修正、レイアウトを調整。
改訂 2	2026/04/10	ファームウェア Ver.1.01 で追加された機能を記載した。速度設定で 1PPS 単位が設定可能になり、原点検出方法にリミットスイッチを使用することが可能になった。

# 13 性能・仕様

電 源	AC 85V ~ 264V 47 - 440Hz 50VA バッテリーバックアップ用電池: CR2032 x1	
入出力	制御モータ数	最大 16 台
	同時制御モータ数	最大 4 台(ローカル操作) 最大 16 台(リモート操作)
	制御出力	各モータドライバに対して CW, CCW,+5V 8mA(ラインドライバ) HOLD OFF オープンコレクタ出力 (ch 毎に+側コモンを+5V, +12 V から選択可)
	出力周波数	1~10MPPS
	制御パルス数	0~±2,147,483,647
	加減速レート	1000.00~0.00125 ms/kHz
	加減速形式	S 字、台形、等速直線
	出力仕様	2 パルス/1 パルス(DIR 信号の極性切替可)
	パルス出力コネクタ	Dsub9S (固定ネジ: M2.6)
	リミット SW 入力	各制御モータに対して CW-LS, CCW-LS, HOME-LS 12V 5mA(-コモン) センサー用電源+12V も用意されています(MAX 1A)
リミット入力コネクタ	Dsub9P (固定ネジ: M2.6)	
LCD 表示器	LCD 表示器仕様	20 文字×4 行(文字サイズ 9.2H*4.8W) バックライト付き
	通常表示	チャンネル表示、±10 桁の現在位置、速度表示、 LS 情報 相対位置移動値、絶対位置移動値、 プリセット値、原点位置情報 パネル操作 ready/not ready
	設定表示	LS 設定情報、パルス出力モード、 HSPD,MSPD,LSPD 値、加減速レート LS、PB 停止 モード、原点検出機能、タイミングパルス発生機 能、RS232C 設定、GP-IB 設定、HANDBOX 選 択、FIRMWARE バージョン選択
通信機能	LAN, GP-IB, RS232C 通信にてリモートコントロールできます。	
ケース	EIA 2 UNIT ラックマウント型(88H×482W×325D)	

その他ご不明な点は、下記宛までお問い合わせください

ツジ電子株式会社 開発・設計部  
〒300-0013 茨城県土浦市神立町 3739  
TEL.029-832-3031(代) FAX.029-832-2662  
URL <http://www.tsujicon.jp/>  
E-mail [info2@tsuji-denshi.co.jp](mailto:info2@tsuji-denshi.co.jp)